

ThermoFLUX

ThermoFLUX d.o.o., Bage br. 3, 70101 Jajce, Bosna i Hercegovina, Tel/Fax:
030-657-100

CAZAN COMPACT

PELLING



MANUAL DE UTILIZARE SI INTRETINERE



EC-DEKLARACIJA O USAGLAŠENOSTI

U skladu sa EN45014:1998



Mi : **ThermoFLUX d.o.o.**
Skela bb
70101 Jajce
Bosna i Hercegovina

Izjavljujemo sa vlastitom odgovornošću da je proizvod :

Naziv/Oznaka..... : Toplovodni kotao na pelet/PELLING

Tip / Model..... : PELLING 25, 30, 40, 50, 75, 100, 150, 200, 300;

Godina proizvodnje : 2010

Na koji se odnosi ova deklaracija, u skladu sa sljedećim normativnim dokumentima :

EC-Direktivama: MD 98/37/EC - Direktiva o sigurnosti mašina
PED 97/23/EC - Direktiva za opremu pod pritiskom
LVD 2006/95/EC - Direktiva o niskom naponu
EMC 2004/108/EC - Direktiva o elektromagnetnoj kompatibilnosti

Primjenjenim harmonizovanim standardima : EN 303-5:1999; EN 60204-1 : 2006;
EN 60335-1:2002; EN 60335-2-102; EN 61000-6-3:2001; EN ISO 12100-1 : 2003;
EN ISO 12100-2 : 2003; EN ISO 14121-1:2007

Drugim navedenim standardima i tehničkim specifikacijama : EN 287-1: 2004,
EN 15614-1:2004+A1:2008; EN 10204:2004; EN ISO 7000 :2004;

Primjenjena procedura za ocjenu usaglašenosti: Modul B1

Granična vrijednost emisija produkata sagorijevanja (Klasa): 3

Certifikati koji su izdati: EC Kontrola tipa-Certifikat br. 5005/10.53/10.....

Akreditovana tijelo: TÜV Thüringen e. V. Service-Center Südthüringen
Industriestr. 13 98544 Zella-Mehlis

Ovim izjavljujemo da je gore navedeni proizvod u njegovom konceptu i načinu izrade, u skladu sa sigurnosnim i zaštitnim normama koje odgovaraju gore navedenim direktivama i standardima.

Pri tome su svi pogonski uslovi i uslovi primjene u skladu sa priloženim uputstvom za upotrebu i tehničkom dokumentacijom.

Prilikom samo jedne promjene na proizvodu koja nije u dogovoru sa nama ova izjava gubi važnost.

Prezime, ime i funkcija potpisnika :

JAJCE, 15.09.2010.
Mjesto i datum



Direktor Tomislav Ladan

Potpis, pečat

Cuprins

1	Generalitati	5
1.1	Introducere.....	5
1.1.1	Sigur si usor de utilizat	5
1.1.2	Citirea manualului	5
1.1.3	Modificari tehnice	5
1.1.4	Licenta Copyright	5
2	Instructiuni de siguranta	6
2.1	Utilizarea corespunzatoare	6
2.1.1	Principiile de baza.....	6
2.1.2	Utilizarea cazanului.....	6
2.1.3	Combustibilul permis pentru cazanele Pelling	6
2.1.4	Peletii de lemn recomandati.....	6
2.2	Avertizarile si simbolurile de siguranta.....	7
2.3	Alte riscuri si efecte secundare	8
2.4	Informare	8
2.5	Dispozitive de siguranta.....	8
3	Instalarea si punerea in functiune a cazanului	9
3.1	Conditii.....	9
3.2	Cosul de fum si circuitul gazelor de ardere	10
3.3	Distantele minime a cazanului fata de perete si alte obiecte	11
4	Descrierea functionarii	12
4.1	Privire generala	12
4.2	Cazanul pe peleti PELLING	13
5	Functiile cazanului	15
5.1	Descrierea comenzilor a display-ului si a functiilor de baza.....	15
5.2	Principiul de functionare al cazanului.....	17
5.3	Reprezentarea schematica a comenzilor din meniu.....	18
5.3.1	Setarea ceasului programator	22
5.3.2	Reglajele modului de pornire si oprire programate	23
5.3.3	Cazanul are posibilitatea de pornire și oprire programată pe parcursul unei zile și această opțiune se poate seta în trei moduri:	23
5.3.4	OPTIUNI LIMBA.....	25
5.3.5	Modul STAND BY	26
5.3.5.1	<i>Modul STAND BY cu senzor de temperatura al apei instalat</i>	26
5.3.5.2	<i>Modul STAND BY cu termostat de camera conectat</i>	27
5.3.6	Optiunea Buzzer (avertizare sonora).....	27

5.3.7	Umplerea alimentatorului cu spirala (snec)	28
5.3.8	STAREA CAZANULUI	28
5.3.9	Technical settings/setari tehnice.....	28
5.3.10	Tipul de combustibil	28
6	Aprinderea si oprirea cazanului	30
6.1	Aprinderea	30
6.2	Oprirea cazanului.....	31
6.3	Setarea puterii de lucru a cazanului	31
6.4	Reglarea temperaturii apei in cazan	32
6.5	Modularea.....	32
6.6	Curatarea camerei de ardere (FIRE-POT)-creuzet	33
6.7	Arderea lemnului	34
7	Curatare si mentenanta	36
7.1	Curatarea zilnica.....	36
7.2	Curatirea saptamanala	37
7.3	Curatarea lunara	38
8	Varianta[de conectare in instalatie	40
8.1	Schema hidraulica de conectare.....	40
8.2	Schema conectarii electrice.....	42
9	Alarame.....	44
10	Instructiuni cu privire la inlaturarea corespunzatoare si in siguranta cazanului	46
10.1	Inlaturarea.....	46
11	Garantia.....	47
11.1	Perioada de grantie.....	47
11.2	Termenii de garantie	47
11.3	Excluderea din garantie	47

1 Generalitati

1.1 Introducere

1.1.1 Sigur si usor de utilizat

Acest manual contine informatii importante pentru utilizarea corespunzatoare si in siguranta a cazanelor Pelling. Respectand aceste instructiuni veti evita pericolele si costurile de reparatii, si de asemenea veti creste durata de viata a cazanelor.

1.1.2 Citirea manualului

Acest manual trebuie citit si aplicat de catre toti cei care folosesc sau opereaza cazanele Pelling.

1.1.3 Modificari tehnice

ThermoFLUX dezvolta si imbunatateste continuu cazanele sale. Informatiile din acest manual au fost corecte in momentul tiparii. Toate detaliile, standardele si reglementarile trebuie verificate inainte de utilizare si comparate cu termosemineul instalat. Ne rezervam dreptul de a face modificari care ulterior ar putea devia de la detaliile tehnice si ilustratiile din acest manual.

1.1.4 Licenta Copyright

Pentru reproducerea partiala sau totala in forma tiparita sau electronica, sau utilizarea in diverse materiale/publicatii a prezentelor informatii este necesar acordul scris al producatorului Thermo FLUX d.o.o..

2 Instrucțiuni de siguranță

2.1 Utilizarea corespunzătoare

2.1.1 Principiile de bază

Cazanul PELLING a fost construit în conformitate cu regulile de siguranță în vigoare. Totuși, utilizarea sa incorectă fără respectarea tuturor normelor de instalare și utilizare poate provoca rănirea sau decesul utilizatorului și/sau a altor persoane și/sau deteriorarea termosemineului sau a altor bunuri materiale motiv pentru care respectarea normelor/instrucțiunilor și însușirea acestora este mandatorie.

2.1.2 Utilizarea cazanului

Utilizați cazanul doar când se află în stare perfectă de funcționare. Utilizați-l corespunzător așa cum este descris în manual. Fiți conștienți de pericolele pe care le implică și respectați normele de siguranță. Orice defecțiune care poate afecta siguranța trebuie imediat reparată.

Cazanul a fost proiectat să funcționeze cu peleti de lemn și lemn. Producătorul nu își asumă responsabilitatea pentru nici o pagubă rezultată din utilizarea necorespunzătoare. Utilizarea corespunzătoare include instalarea, mentenanța și operarea așa cum sunt specificate în manual. Utilizatorul poate să acceseze sau să modifice doar valorile specificate în manual. Oricare alte setări vor afecta programul și funcționarea cazanului, ceea ce poate duce la defecțiuni.

2.1.3 Combustibilul permis pentru cazanele Pelling

Doar peletii de lemn și lemnul sunt combustibili admisi pentru cazan. Peletii de lemn trebuie să fie presăți în formă cilindrică. Aceștia constau în rumeguș netratat care provine din industria de prelucrare a lemnului precum și din deseuri forestiere neprelucrate. Au un diametru și lungime standard precum și un conținut redus de apă.

2.1.4 Peletii de lemn recomandați

Thermo FLUX d.o.o. recomandă peletii cu diametru de 6 mm și lungimea de 10 - 30 mm de bună calitate, fără incluziuni. Problemele și erorile de funcționare datorate utilizării peletilor de slabă calitate nu reprezintă probleme de garanție.

- Alte cerințe referitoare la combustibil rezultă din standard O-Norm M 7135,
- DIN plus 51731,

- UNI CEN/TS 14961

Acordati o atentie deosebita calitatii peletilor de lemn.

2.2 Avertizarile si simbolurile de siguranta



PERICOL DE ELECTROCUTARE.

Interventia in zonele marcate cu acest simbol poate fi efectuata doar de un electrician calificat.



ATENTIE!

Avertizare de zona periculoasa. Interventia in zonele marcate cu acest simbol poate duce la accidentari grave sau la pagube materiale.



PRUDENTA!

Raniri ale membrilor. Interventia in zonele marcate cu acest simbol poate duce la vatamari ale membrilor.



PRUDENTA!

Suprafata fierbinte. Interventia in zonele marcate cu acest simbol poate duce la arsuri grave.



Flammable materials

PRUDENTA!

Pericol de foc. Interventia in zonele marcate cu acest simbol poate provoca incendii.



PRUDENTA!

Pericol de inghet. Interventia in zonele marcate cu acest simbol poate provoca pericol de inghet.



Instructiuni de aruncare.

2.3 Alte riscuri si efecte secundare

In ciuda precautiilor luate, există și anumite riscuri neprevazute:



PERICOL DE INTOXICARE CU MONOXID DE CARBON.

Daca cazanul functioneaza in timpul curatarii pot aparea emisii de CO prin usa deschisa. Nu lasati usa deschisa mai mult decat este necesar.

2.4 Informare

Citirea manualului

Oricine utilizeaza cazanul trebuie sa citeasca si sa aplice indicatiile de operare si mentenanta prevazute in manual inainte de folosire, in special, al doilea capitol „Norme de siguranta”. Acest lucru este valabil mai ales pentru persoanele care lucreaza ocazional in momentul in care curate sau efectueaza mentenanta. Acest manual trebuie pastrat la indemana in locul unde este instalat cazanul. Citirea manualului este mandatorie pentru oricare utilizator.

Acest manual trebuie pastrat la indemana in locul unde este instalat cazanul.

Aplicati o atentie deosebita instructiunilor si standardelor locale aplicabile.

2.5 Dispozitive de siguranta

Cazanul este echipat cu dispozitive de siguranta care in caz de situatii neprevazute intrerup alimentarea cu tensiune si implicit cazanul din functionare.

Elemente de siguranta ale regulatorului electronic: opreste functionarea termosemineului pana cand acesta se raceste.

* In cazul defectarii ventilatorului de aspiratie, defectarea snecului (dozator), oprire completa (daca oprirea a fost mai lunga de 10 secunde), o aprindere nereusita.

Siguranta fuzibila F 4 A 250V : Sigurata , protejeaza cazanul de fluctuatiile mari ale tensiunii de alimentare si de scurt circuite.

Limitatorul termic de siguranta (STB) : intrerupe circuitul electric al cazanului (opreste automat ventilatorul) daca temperature depaseste 95 °C.

3 Instalarea si punerea in functiune a cazanului

Punerea in functiune si autorizarea functionarii trebuie efectuata de catre personal autorizat de catre producator prin importator. Garantia este valabila doar daca punerea in functiune este realizata, consemnata si raportata catre importator de catre o unitate de service agreata de catre importator.

Punerea in functiune reprezinta verificarea corectitudinii instalarii, efectuarea unei probe functionale prin care se demonstreaza buna functionare a echipamentului, reglaje de baza si intruirea utilizatorului privind utilizarea.



Pericol din cauza materialelor sau a corpului cazanului datorită punerii necorespunzătoare în funcțiune. În cazul în care punerea în funcțiune este efectuată de personal neautorizat, acesta poate cauza deteriorarea cazanului și a sistemului de încălzire.

3.1 Conditii

Urmatoarele conditii trebuie indeplinite inainte ca sistemul sa fie pus in functiune.

Opriti alimentarea electrica.

Verificati conexiunile mecanice

Verificati daca toate componentele sunt conectate corespunzator
Verificati daca toate coponentele mecanice sunt conectate.
Verificati daca camera de ardere este pozitionata corespunzator

Verificati conexiunile hidraulice

Verificati daca pompa de circulatie si vana de amestec sunt conectate corect.

- Verificati daca echipamentul de siguranta este conectat corespunzator.

3.2 Cosul de fum si circuitul gazelor de ardere

Cosul trebuie dimensionat si construit in concordanta cu standardul EN 13384-1, astfel incat sa fie asigurat tirajul natural necesar mentionat in manual.

Evacuarea gazelor rezultate din ardere trebuie realizata in conformitate cu toate legile in vigoare incluzand cele care fac referire la dimensiunile cosului si materialele folosite pentru constructie. Traseul gazelor de ardere trebuie construit din materiale adecvate , cum ar fi tuburi de otel, etansate.

In cazul in care exista materiale cu risc de aprindere, ex. scanduri, grinzi, panza, trebuie protejate corespunzator cu materiale neinflamabile. Din motive de paritate a dimensiunilor, coșurile cu formă rotundă a părții interioare ar trebui să aibă un avantaj față de coșurile în formă de dreptunghi.

O sectiune interioară prea mică poate provoca un flux neregulat de la termosemineu până la varful cosului, ceea ce ar putea duce la o performanta scazuta a termosemineului si la o productie excesiva de gaze de ardere care va fi evacuata in mediul inconjurator.

Circuitul gazelor de ardere (elementele de legatura dintre termosemineu si cos) trebuie să fie instalat permanent, fix si sa contina o usa de vizitare care să permita curatarea partilor interioare, in special a partilor orizontale. Elementele de racordare la cos vor avea temperatura ridicata, de aceea se vor lua toate masurile ce se impun pentru a nu intra in contact cu materiale combustibile sau inflamabile. Aceste elemente se vor amplasa la o distanta sigura pentru a elimina orice risc de incendiu.

Aceste elemete de tubulatura de evacuare a gazelor de ardere trebuie instalate fix. Usile pe care se poate efectua curatirea interioara trebuie lasate libere, în special în părțile orizontale.

Incercati sa evitati pe cat posibil traseele orizontale in circuitul de evacuare a gazelor de ardere. Componentele orizontale trebuie să aibă o pantă de cel puțin 3% în sus spre cos.

Lungimea conductelor de coș trebuie să fie minimă și, în orice caz, să nu depășească 3 metri.

TOATE COMPONENTELE TUBULUI DE EVACUARE GAZE ARSE TREBUIE FIXATE SI DEMONTABILE PENTRU A SE PUTEA FACE CURATREA INTERIOARA.

EVITATI TRASEELE ORIZONTALE MULTIPLE DEVIATIILE SI COTURILE.

3.3 Distanțele minime a cazanului fata de perete si alte obiecte

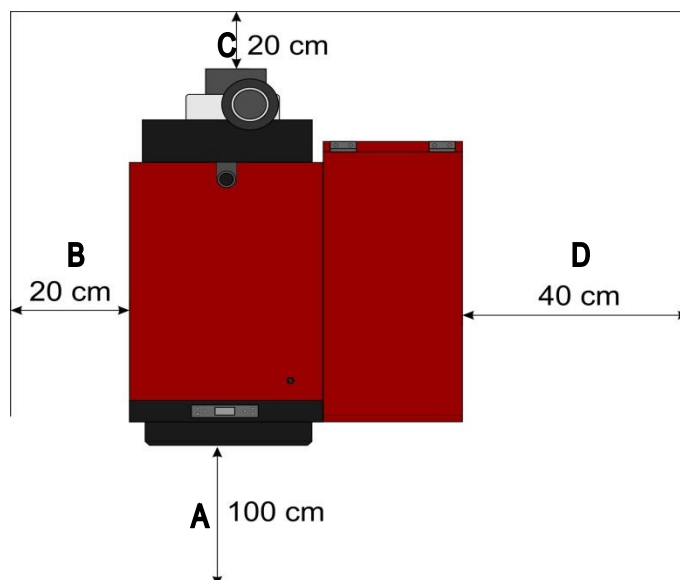

- A – distanta minima frontala - **100 cm**
- B – distanta minima laterala (**CORPUL CAZANULUI**) - **20 cm**
- C – distanta minima posterioara - **20 cm**
- D – distanta minima laterala (**rezervor peleti**) - **40 cm**

i ThermoFLUX isi rezerva dreptul de a efectua modificări ulterioare fără notificare.

4 Descrierea functionarii

4.1 Privire generala



Accesorii insoitoare a cazanului

- 1 – Unelte pentru curatirea tubulaturii si a camerei de ardere
- 2 – Brosura cu instructiuni
- 3 – Certificat de Garantie

4.2 Cazanul pe peleti PELLING

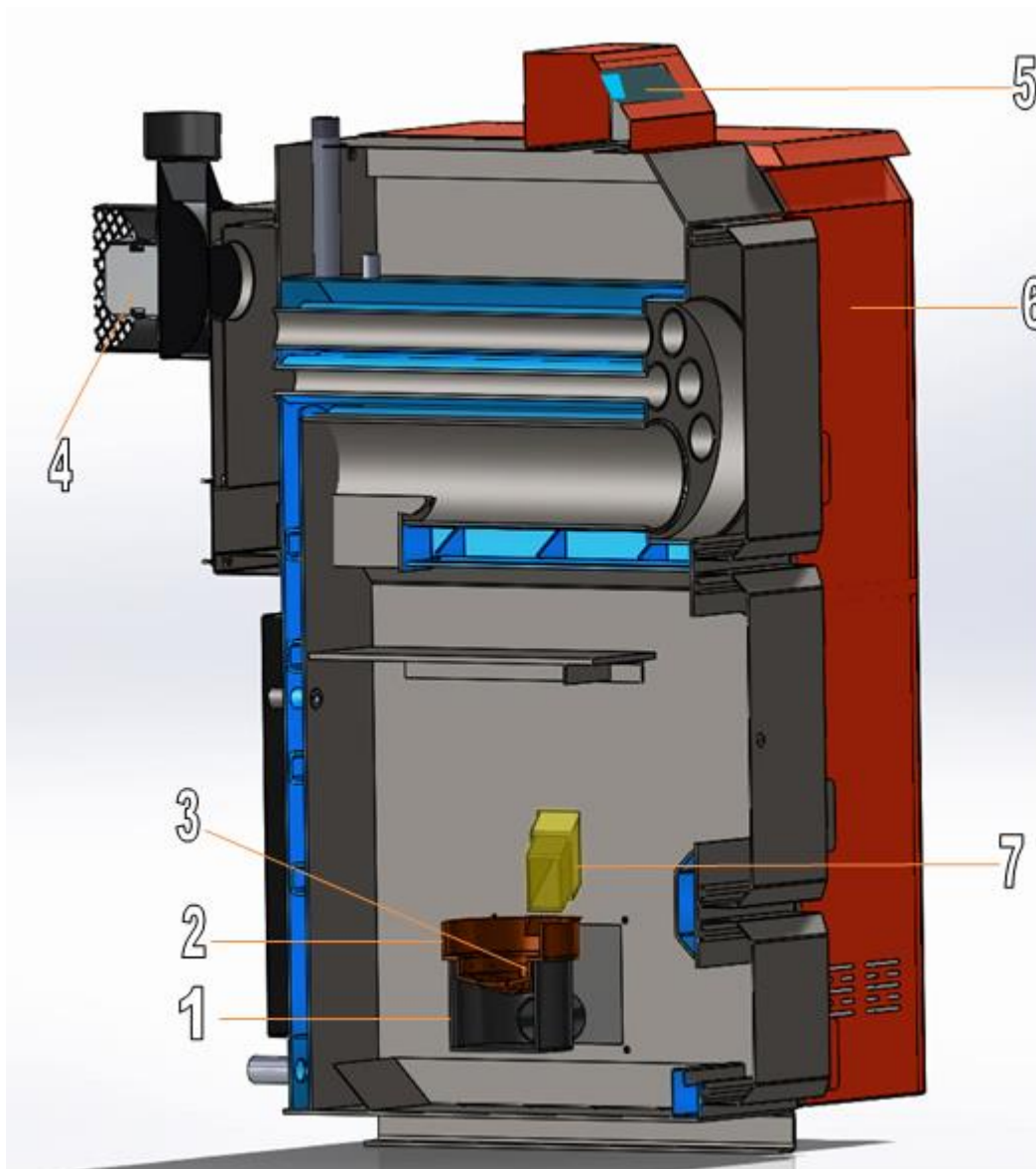

1. Arzator
2. Camera de ardere -creuzet
3. Rezistenta electrica pentru aprindere
4. Exhaustor
5. Unitate de control
6. Rezervor de peleti
7. Alimentator

In cazanul Pelling peletii sunt introdusi in camera de ardere 1., sunt aprini automat cu ajutorul unei rezistente electrice 4. Peletii arsi (cenusa) este colectata in cenusar 3. care este amplasat sub arzator. Aerul necesar pentru combustie este alimentat in camera de ardere cu ajutorul exhaustorului.

Cu ajutorul senzorilor:

1. Puterea cazanului este reglata in functie de cererea de caldura.
2. Eficienta cazanului este optimizata.
3. Evacuarea gazelor de ardere este optimizata.

Date tehnice:

RB			Pelling 25	Pelling 35	Pelling 50
1	Putere cazan	kW	8-25	11-35	20-50
2	Volum de apa	l	60	90	120
3	Greutate cazan	kg	267	348	392
4	Racorduri intrare / iesire apa	"	1"	5/4"	5/4"
5	Temperatura gaze arse	C	cca 160	cca 160	cca 160
6	Temperatura maxima a apei	C	85	85	85
7	A Cota de inaltime pana la axa racordului de cos	mm	1420	1600	1630
8	B Adancime cazan	mm	948	948	1098
9	C Latime fara rezervor	mm	410	510	510
10	D Inaltime	mm	1245	1385	1385
11	E Latime cu rezervor standard / maxi	mm	710/910	810/1010	810/1010
12	F diametru tubultura gaze de ardere	mm	120	120	120
13	G Cota inaltime tur/retur	mm	88.2/1282	85/1415	85/1415
14	Capacitatea rezervorului de peleti standard / maxi	kg	75/135	95/151	110/185
15	Putere electrica nominala/ maxim	W	175/350	175/350	190/380
16	Temperatura apei Min/max	C	55/85	55/85	55/85
17	Deschiderea usii (h x w)	mm	250x315	350x375	350x375
18	Consumul de peleti Min/max	kg/h	1,6/5.5	2,2/7,5	3,1/11.1
19	Lungimea maxima a lemnului de foc	mm	400	400	500
20	Combustibil	–	pellet/lemn uscat	pellet/ lemn uscat	pellet/ lemn uscat
21	Directia de evacuare a gazelor	–	up	up	up
22	In conformitate cu	EN	EN 303-5	EN 303-5	EN 303-5

5 Functiile cazanului

5.1 Descrierea comenzilor a display-ului si a functiilor de baza

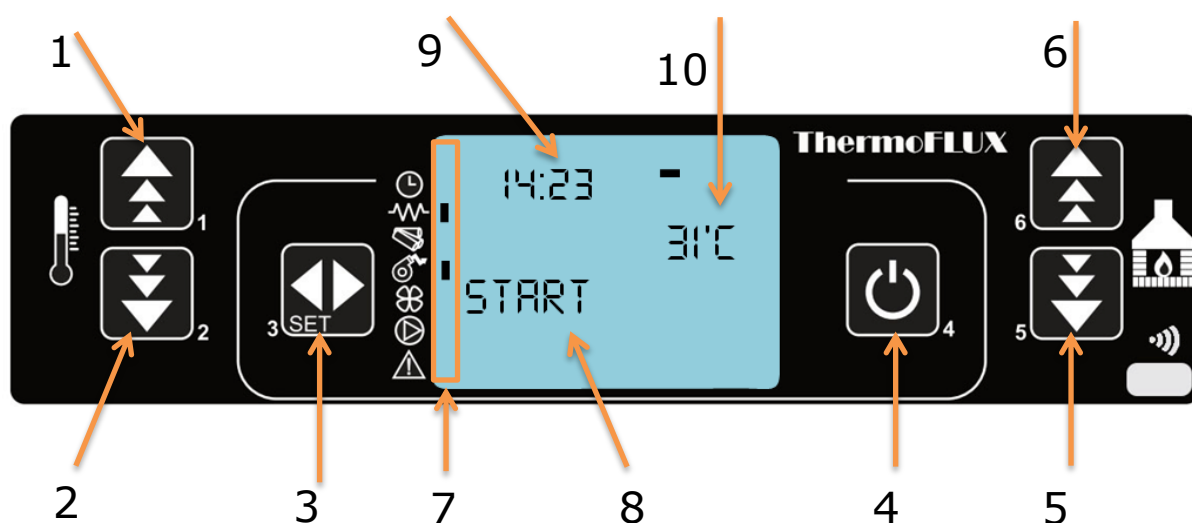

Tasta

Descriere

1 - 

Crestere a temperaturii si functii ale programului (setare zi, ora...)

2 - 

Descrestere a temperaturii si functii ale programului (setare zi, ora...)

3 - 

Modificare - Confirmare

4 - 

ON / OFF, iesire program

5 - 

Scadere a puterii, navigare prin meniu

6 - 

Crestere a puterii navigare prin meniu

7

Cand simbolul este activ

Ceas	<ul style="list-style-type: none"> • aprindre programata activa
Aprinzator rezistenta	<ul style="list-style-type: none"> • aprinzator activ
Dozator peleti	<ul style="list-style-type: none"> • alimentator activ
Exhaustor	<ul style="list-style-type: none"> • ventilator activ
Ventilator primar de aer	<ul style="list-style-type: none"> • nu este in dotare la acest model
Pompa de circulatie	<ul style="list-style-type: none"> • pompa activa
Alarma	<ul style="list-style-type: none"> • alarma activa

Display

8	Info
9	Ceas
10	Indicator temperatura apa

Regulatorul/automatizarea cazanelor "Pelling" este cea mai importanta componenta electronica. Este alcatuit dintr-un modul de comanda aflat sub capacul termosemineului si unitatea de comanda cu afisaj montata pe partea frontala a termosemineului. Cu ajutorul unitatii de control se pot controla functiile termosemineului si de asemenea verificarea informatiilor despre starea semineului.

Datorita posibilitatii de functionare in 5 (cinci) trepte de putere diferite, reglarea poate satisface nevoia de crestere sau descrestere a temperaturii cu ajutorul reglarii automate a puterii.

Daca este nevoie sa se creasca puterea, regulatorul genereaza comanda de crestere a puterii prin adaugarea mai multor peleti proportional cu cresterea debitului de aer in camera de ardere.

Cand temperatura dorita este atinsa (nevoia de caldura este satisfacuta) regulatorul descreste puterea (moduleaza), sau termostatul de camera da semnal ca temperatura setata este atinsa, termosemineul intra in modul OPRIT (daca modul STAND-BY este ON)

5.2 Principiul de functionare al caznului

Principiul de operare este foarte simplu.

Cand butonul de start este apasat cazanul incepe SECVENTA DE APRINDERE. Se afiseaza START, si pe urma PELLET IGNITION (aprinderea peletilor) . De obicei aceasta faza dureaza 5-15 minute in functie de tipul de termosemineu si calitatea peletilor. In acel moment sistemul de dozare a peletilor este activat, aprinzatorul si ventilatorul de aspiratie. Alimentatorul incepe dozarea initiala de peleti in camera de ardere. In acelasi timp se initializeaza secventa de aprindere a peletilor iar ventilatorul de aspiratie fiind pornit creaza depresiunea necesara pentru combustie. Cand senzorul de temperatura gaze arse detecteaza faptul ca temperatura in cos a ajuns la valoarea necesara, regleaza apoi schimba modul de lucru a termosemineului in FLAME STABILIZATION (stabilizarea flacarii).

Aceasta faza (FLAME STABILIZATION) dureaza 2-3 min. (depinzand de tipul de termosemineu iar secventa de aprindere ia sfarsit. Dupa stabilizarea flacarii, termosemineul intra in modul normal de lucru si schimba puterea din 1 la putere setata. Pe display este afisat WORK (functionare). Putera setata este afisata in partea dreapta

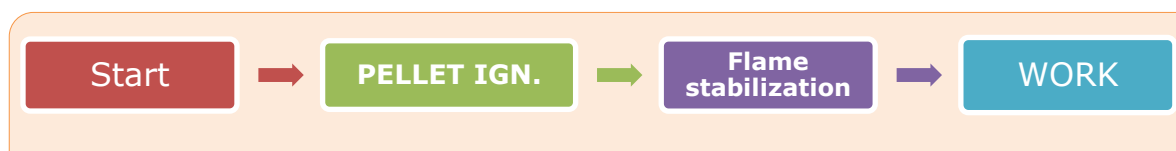

5.3 Reprezentarea schematica a comenzilor din meniu

Prin apasarea butonului SET se acceseaza meniul general.

MENU		VALUE	DESCRIPTION
MENU 01 SET CLOCK	SET	TABLE 1	TIME AND DATE ADJUST
MENU 02 SET CHRONO	SET	M-2-1 ENABLE CHRONO	PROGRAMED SWITCHING ON - OFF
		ON / OFF M-2-1-01 ENABLE CHRONO	
MENU 03 SELECT LANGUAGE	SET	HR-IT-EN-DE-FR-ES-PT	LANGUAGE SELECTION
MENU 04 MODE STAND-BY	SET	ON - OFF	ROOM THERMOSTAT MODE - SWITCH OFF BOILER (ON) , - MODULATION (OFF)
MENU 05 MODE BUZZER	SET	ON - OFF	BUZZER
MENU 06 LOAD INITIAL	SET	90 SEC	INITIAL LOAD OF THE PELLET
MENU 07 STATE STOVE	SET	WATER TEMP.; EQHAUST GASES TEMP.; EQHAUST FAN RPM.	STATE OF THE BOILER
MENU 08 SETTINGS TEHNIC	SET	ONLY FOR TECHNICAL PERSONAL	
MENU 09 FUEL TYPE	SET	PELLET - WOOD	FUEL TYPE SELECTION

MENIU		VALOARE		DESCRIERE
MENIU 01 SETARE CEAS	SET	Tabel 1		Setare timp/dată
MENIU 02 SETARE PROGRAMARE	SET	M-2-1 Permite programarea	Tabel 2	Comandă comutare ON - OFF
		ON/OFF M-2-1-01 Permite programarea	ON - OFF	
MENIU 03 SELECTARE LIMBĂ	SET	HR-IT-EN-DE-FR-ES-PT		Selecție limbă
MENIU 04 MOD STAND-BY	SET	ON - OFF		Mod termostat cameră - oprire cazan (ON), - modulare (OFF)
MENIU 05 MOD SEMNAL SONOR	SET	ON - OFF		Semnal sonor
MENIU 06 ÎNCĂRCARE INIȚIALĂ	SET	90 SEC		Încărcare inițială
MENIU 07 STARE TERMOȘEMINEU	SET	Temp. apei, temp. gaze de ardere, rpm. Ventilator gaze ardere		Starea centralei
MENIU 08 SETĂRI TEHNICE	SET	Doar pentru persoane tehnice		
MENIU 09 TIP COMBUSTIBIL	SET	Peleți - lemn		Selectare tip combustibil

**BUTTONS 1 AND 2 - CHOOSE DESIRED
VALUE**

**BUTTONS 5 AND 6 - CROSSING
BETWEEN MENUS**

**BUTTON 3 (SET) - ACCEPT
BUTTON 4 (ON/OFF) - BACK**

Buton 1 și 2 – selectați
valoarea dorită

Buton 5 și 6 – navigați
printre meniuri

Buton 3 (SET) – Accept
Buton 4 (ON/OFF) - înapoi

Table 1

MENU 01 SET CLOCK	MENU 01 MONDAY DAY 08:	PON - NED	DAY ADJUSTMENT
	MENU 01 TIME CLOCK :33	00-24	HOUR ADJUSTMENT
	MENU 01 MINUTES CLOCK 30	00-59	MINUTE ADJUSTMENT
	MENU 01 DAY CLOCK 30	01-31	DATE ADJUSTMENT
	MENU 01 MONTH CLOCK 13	1-12	MONTH ADJUSTMENT
	MENU 01 YEAR CLOCK	00-99	YEAR ADJUSTMENT

Tabel 1

MENU 01 SETARE CEAS	MENIU 01 LUNI ZI	PON - NED	Reglare zi
	08: MENIU 01 TIMP CEAS	00 - 24	Reglare oră
	:33 MENIU 01 MINUTE CEAS	00 - 59	Reglare minute
	30 MENIU 01 ZI CEAS	01 - 31	Reglare dată
	30 MENIU 01 LUNA CEAS	1 -12	Reglare lună
	13 MENIU 01 AN CEAS	00 - 99	Reglare an

Table 2

MENU 02 SET CHRONO									
M-2-1 ENABLE CHRONO	M-2-2 PROGRAM DAY	ON/OFF M-2-2-01 CHRONO DAY	06:00 M-2-2-02 START 1 DAY	10:00 M-2-2-03 STOP 1 DAY	15:00 M-2-2-04 START 2 DAY	19:00 M-2-2-05 STOP 2 DAY			
	M-2-3 PROGRAM WEEK	ON/OFF M-2-3-01 CHRONO WEEKLY	06:00 M-2-3-02 START PROG-1	14:00 M-2-3-03 STOP PROG-1	ON / OFF M-2-3-04 MONDAY PROG-1	ON / OFF M-2-3-05 TUESDAY PROG-1	M-2-3-06 WEDNESDA PROG-1	ON / OFF M-2-3-37 SUNDAY PROG-4
	M-2-4 PROGRAM WEEK-END	ON/OFF M-2-4-01 CHRONO WEEK-END	06:00 M-2-4-02 START 1 WEEK-END	12:00 M-2-4-03 STOP 1 WEEK-END	16:00 M-2-4-04 START 2 WEEK-END	22:00 M-2-4-05 STOP 2 WEEK-END			
M-2-1-01 ENABLE CHRONO									

Tabel 2

MENU 02 SETARE PROGRAMARE									
M-2-1 PERMITE PROGRAMAREA	M-2-2 PROGRAM ZI	ON/OFF M-2-2-01 PROGRAMARE ZI	06:00 M-2-2-02 START ZIUA 1	10:00 M-2-2-02 START ZIUA 1	15:00 M-2-2-04 START ZIUA 2	19:00 M-2-2-05 STOP ZIUA 2			
	M-2-3 PROGRAM SĂPTĂMÂN Ă	ON/OFF M-2-3-01 PROGRAMARE SAPTAMANA	06:00 M-2-3-02 START PROG-1	14:00 M-2-3-03 STOP PROG-1	ON/OFF M-2-3-04 LUNI PROG-1	ON/OFF M-2-3-05 MARȚI PROG-1	M-2-3-06 MIERCURI PROG-1	ON/OFF M-2-3-37 DUMINICĂ PROG-4
	M-2-4 PROGRAM WEEK-END	ON/OFF M-2-4-01 PROGRAMARE WEEK-END	06:00 M-2-4-02 START 1 WEEK-END	12:00 M-2-4-03 STOP 1 WEEK-END	16:00 M-2-4-04 START 2 WEEK-END	22:00 M-2-4-05 STOP 2 WEEK-END			
M-2-1-01 PERMITE PROGRAMAREA									

BUTTONS 1 AND 2 - CHOOSE DESIRED VALUE

BUTTONS 5 AND 6 - CROSSING BETWEEN MENUS

**PROGRAM WEEK
(M-2-3)
POSSIBILITY OF 4 (four) TIMES FOR SWITCHING ON OR OFF**

Buton 1 și 2 – selectați valoarea dorită	Buton 5 și 6 – navigați printre meniuri	PROGRAM SĂPTĂMÂNĂ (N-2-3) Posibilitatea de comutare de 4 ori ON sau OFF
--	---	--

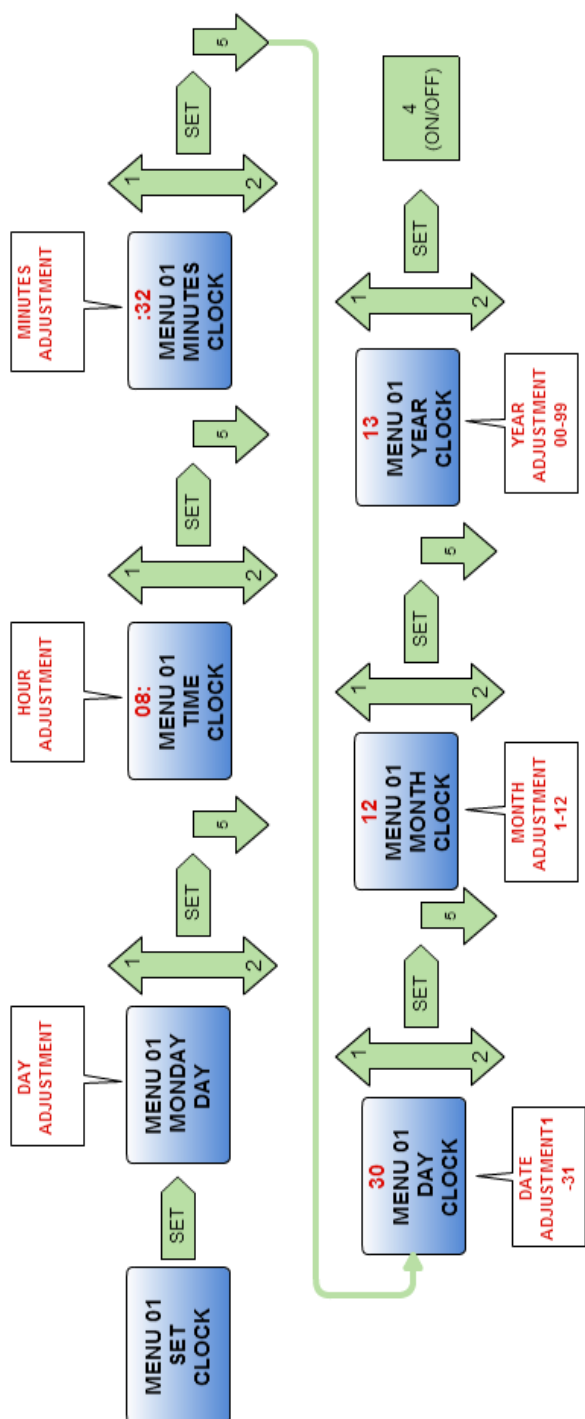

5.3.1 Setarea ceasului programator

Setarea ceasului se poate face in felul urmatoar:

- MENU 01 SET CLOCK – Setare ceas
- MENU 01 MONDAY DAY – Ziua luni
- 08: MENU 01 TIME CLOCK – Timp ceas
- :32 MENU 01 MINUTES CLOCK – minute ceas
- DAY ADJUSTMENT – reglare zi
- HOUR ADJUSTMENT – reglare oră
- MINUTES ADJUSTMENT – reglare minute
- 30 MENU 01 DAY CLOCK – zi ceas
- 12 MENU 01 MONTH CLOCK – Lună ceas
- 13 MENU 01 YEAR CLOCK – an ceas
- DATE ADJUSTMENT 1-31 – reglare dată
- MONTH ADJUSTMENT 1 – 12 – reglare lună
- YEAR ADJUSTMENT 00 – 99 – reglare an

5.3.2 Reglajele modului de pornire si oprire programate

5.3.3 Cazanul are posibilitatea de pornire și oprire programată pe parcursul unei zile și această opțiune se poate seta în trei moduri:

1. **PROGRAM DE ZI**, in acest mod se pot seta 2 (doi) timpi diferiti pentru pornirea si oprirea cazanului. Aceste setari se aplica la toate zilele saptamanii. (Schema 2)
2. **PROGRAM SAPTAMANAL**, in acest mod se pot seta 4 (patru) timpi diferiti pentru pornirea si oprirea cazanului. In acest mod, se poate alege ziua din saptamana (LUNI-DUMINICA) in care se doreste sa functioneze in fiecare program (Schema 3)
3. **PROGRAM SUN-SAT**, in acest mod se pot seta 2 (doi) timpi diferiti pentru pornire si oprire, doar pentru zilele de SAMBATA si DUMINICA. (Schema 4)

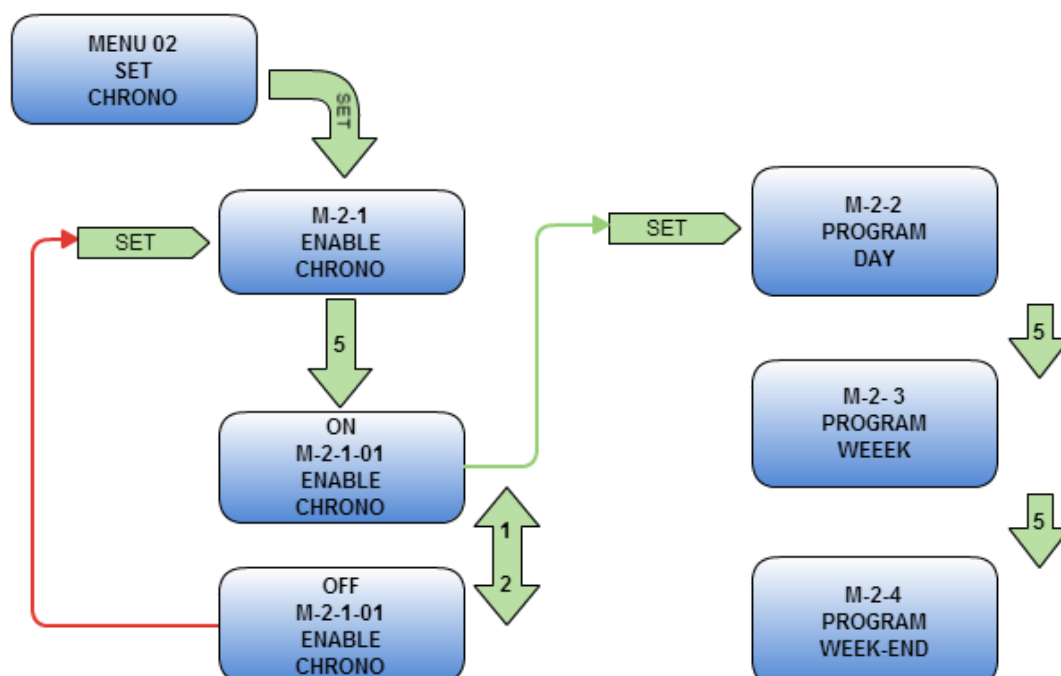

Shema1.

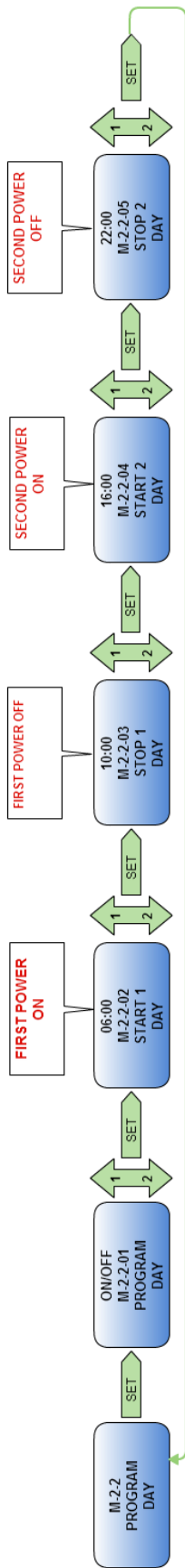

TIMES FOR FIRST AND SECOND POWER ON SHOULD NOT OVERLAP

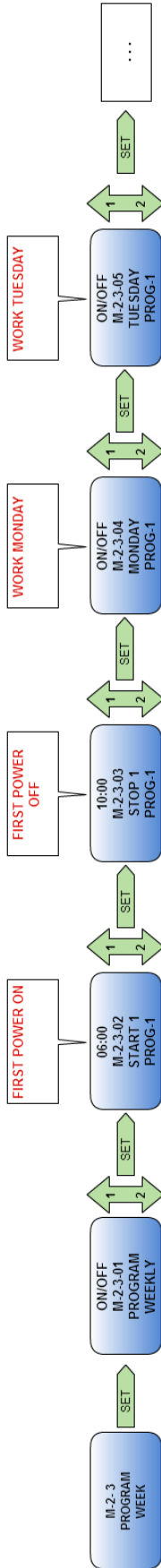

PROGRAM WEEK HAVE POSSIBILITY 4 (FOUR) TIMES FOR POWER ON/OFF.
NAKON ŠTO ZADAMO ŽELJENO VRIJEME, BIRAMO DANE U KOJIMA ŽELIMO DA TAJ PROGRAM RADI

TIMES FOR POWER ON SHOULD NOT OVERLAP

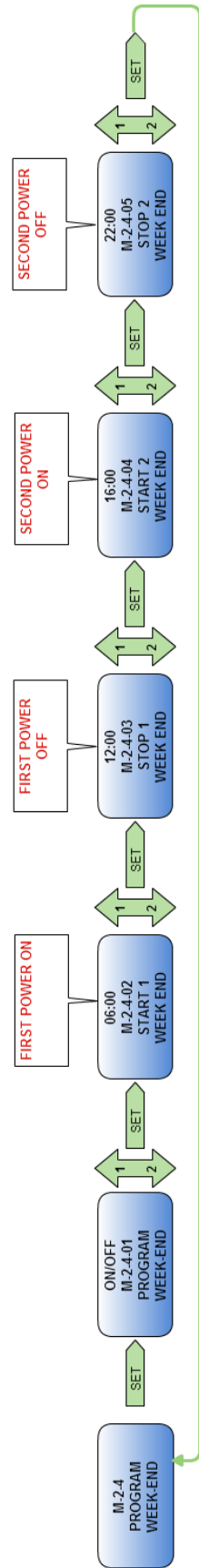

TIMES FOR FIRST AND SECOND POWER ON SHOULD NOT OVERLAP

Shema 2.

Shema 3.

Shema 4.

Schema 2

M-2-2 PROGRAM DAY – Program zi
ON/OFF M-2-2-01 PROGRAM DAY – Program zi
06:00 M-2-2-02 START 1 DAY – Start 1 zi
10:00 M-2-2-03 STOP 1 DAY – Stop 1 zi
16:00 M-2-2-04 START 2 DAY – Start 2 zi
22:00 M-2-2-05 STOP 2 DAY – Stop 2 zi
FIRST POWER ON – Prima pornire
FIRST POWER OFF – Prima oprire
SECOND POWER ON - A doua pornire
SECOND POWER OFF – A doua oprire
TIME FOR FIRST AND SECOND POWER ON SHOULD NOT OVERLAP –
Timpul pentru prima și a doua pornire nu trebuie să se suprapună

Schema 3

M-2-3 PROGRAM WEEK – Program săptămână
ON/OFF M-2-3-01 PROGRAM WEEKLY – Program săptămânal
06:00 M-2-3-02 START 1 PROG-1 – Start 1 Prog-1
10:00 M-2-3-03 STOP 1 PROG-1 – Stop 1 Prog-1
ON/OFF M-2-3-04 MONDAY PROG-1 – Luni prog-1
ON/OFF M-2-3-05 TUESDAY PROG-1 – Marți prog-1
FIRST POWER ON – Prima pornire
FIRST POWER OFF - Prima oprire
WORK MONDAY – Lucrează luni
WORK TUESDAY – Lucrează marți
PROGRAM WEEK HAVE POSSIBILITY 4 (FOUR) TIMES FOR POWER
ON/OFF – Programul săptămânal are posibilitatea de a comuta de patru
ori ON/OFF
TIMES FOR POWER ON SHOULD NOT OVERLAP – Timpul pentru pornire
nu trebuie să se suprapună

Schema 4

M-2-4 PROGRAM WEEK-END – Program week-end
ON/OFF M-2-4-01 PROGRAM WEEK-END – Program week-end
06:00 M-2-4-02 START 1 WEEK-END – Start 1 week-end
12:00 M-2-4-03 STOP 1 WEEK-END – Stop 1 week-end
16:00 M-2-4-04 START 2 WEEK-END – Start 2 week-end
22:00 M-2-4-05 STOP 2 WEEK-END – Stop 2 – week-end
FIRST POWER ON – Prima pornire
FIRST POWER OFF – Prima oprire
SECOND POWER ON – A doua pornire
SECOND POWER OFF – A doua oprire
TIMES FOR FIRST AND SECOND POWER ON SHOULD NOT OVERLAP –
Timpul pentru prima și a doua pornire nu trebuie să se suprapună

5.3.4 OPTIUNI LIMBA

Setarea limbii se face prin apasarea butonului SET, dupa care prin apasarea butonului 5 sau 6 se selecteaza optiunea MENU 03-LANGUAGE.

Prin apasarea butonului SET meniul language se deschide (italian,english,german,french, croatian...) si se poate selecta limba dorita prin apasarea butonului 1 sau 2.

Cand limba dorita este selectata, confirmarea se face prin apasarea butonului SET.

Iesirea din meniu se face prin apasarea butonului 4 (ON/OFF)

5.3.5 Modul STAND BY

STAND BY se utilizeaza in doua feluri...

- In cazul in care cazanul se opreste deoarece temperatura dorita a fost atinsa (set ON) ,
- In cazul in care cazanul moduleaza deoarece temperatura dorita este atinsa (set OFF).

Functia STAND BY se poate seta ON sau OFF in urmatoarele moduri:

Modul STAND BY se activeaza prin apasarea butonului SET, dupa care prin apasarea butonului 5 sau 6 se alege varianta dorita din MENU 04 – STAND BY MODE.

Prin apasarea butonului SET accesam optiunile ON si OF (selectarea se face prin apasarea butoanelor 1 sau 2, iar confirmarea prin apasarea butonului SET).

5.3.5.1 Modul STAND BY cu senzor de temperatura al apei instalat



Conectarea pentru termostatul de camera este livrata suntata , ceea ce inseamna ca contactul este inchis.

1. FUNCTIA STAND-BY SETATA ON

In cazul in care functia STAND-BY este activata (ON), cazanul se va opri cand temperatura dorita este atinsa si depasita cu 2° C, iar dupa 2 minute de pauza (setare din fabrica) TON-WAITING COOLING este afisat. Daca temperatura nu descreste sub temperatura setata pe parcursul a 4 (patru) minute, pe display se afiseaza TON-REQUEST WAITING.

Cand temperatura apei din cazan este sub valoarea setata cu 2° C, cazanul va porni din nou prin initializarea aprinderii si va lucra la puterea setata.

2. FUNCTIA STAND-BY SETATA OFF

In cazul in care functia STAND BY nu este activa (OFF) , si conexiunea termostatalui de camera nu este overbridged, cazanul va functiona intotdeauna in treapta de putere 1 indiferent de puterea setata.

În cazul în care funcția STAND BY nu este activată (OFF), iar conexiunea la termostatul de camera este overbridged (setat din fabrică) cazanul va funcționa în treapta de putere aleasă de către utilizator, iar când temperatura dorită este atinsă va începe să moduleze. Cazanul se va opri doar dacă temperatura apei ajunge la 80° C, și va porni din nou când temperatura scade sub valoarea setată.

5.3.5.2 Modul STAND BY cu termostat de camera conectat

1. FUNCȚIA STAND-BY SETATA ON – termostatul de camera oprește cazanul

Când termostatul de camera semnalează faptul că temperatura dorită în camera este atinsă (contactul este deschis/temperatura este atinsă) cazanul se va opri după 2 minute (setare din fabrică - în cazul în care temperatura în camera se schimbă pentru a preveni oprirea și pornirea constantă a cazanului) pe display se afișează **tOFF-WAITING REQUEST**.

Când termostatul semnalează faptul că temperatura camerei este joasă (contact închis/ temperatura setată trebuie atinsă) cazanul va iniția faza de aprindere iar pe display se afișează **tON**.

Remarca: Funcționarea cazanului depinde în mare măsură de temperatura apei din interior și de setările din fabrică introduse. Dacă cazanul este în starea de **WAITING COOLING** (temperatura apei este atinsă), eventualele cereri a termometrului vor fi ignorate.

2. FUNCȚIA STAND-BY SETATA OFF – termostatul de camera semnalează cazanului să lucreze în treapta de putere 1

În cazul în care funcția STAND BY nu este activată (OFF) cazanul va funcționa la puterea setată de către utilizator iar când temperatura dorită este atinsă cazanul va începe să moduleze (nu se va opri dar va lucra la puterea cea mai mică).

Cazanul se va opri doar dacă temperatura apei din sistem ajunge la 80° C, iar pe display se va afișa **WAITING COOLING**. Cazanul va porni din nou când temperatura din sistem scade sub valoarea setată.

5.3.6 Opțiunea Buzzer (avertizare sonoră)

BUZZER este folosit în cazul în care utilizatorul dorește să audă semnal sonor din partea cazanului în cazul activării unei alarme (setare ON), sau fără semnal sonor (setat OFF).

Opțiunea BUZZER se activează prin apăsarea butonului SET, după care cu butoanele 5 sau 6 se selectează **MENU 05- OPTION BUZZER**.

Prin apasarea butonului **SET** variantele **ON** sau **OFF** se deschid (cu butoanele **1** sau **2** se selecteaza optiunea iar confirmarea se face prin apasarea butonului **SET**).

5.3.7 Umplerea alimentatorului cu spirala (snec)

Umplerea alimentatorului cu spirala cu peleti se realizeaza cand peletii sunt incarcati pentru prima data sau in caz de rezervor gol. Procesul de umplere a alimentatorului cu spirala este setat la 90 secunde .

Umplerea alimentatorului se face prin apasarea butonului SET, iar prin apasarea butoanelor 5 sau 6 se selecteaza **MENU 06-FILLING OF SPIRAL**.

Umplerea alimentatorului se activeaza prin apasarea butonului SET.



Inainte de pornirea cazanului verificati camera de ardere. Există posibilitatea sa cada bucati de peleti in momentul in care alimentatorul spiralat era umplut. Camera de ardere trebuie sa fie goala pentru ca secventa de aprindere sa fie initiata.

5.3.8 STAREA CAZANULUI

Starea cazanului are doar caracter informational avand scopul sa informeze utilizatorul despre starea cazanului. Pe display informatia se schimba in mod aleatoriu afisand date despre temperatura apei in cazan, temperatura gazelor de ardere, numarul de rotatii a ventilatorului, etc.

Pentru a accesa aceasta optiune apasati butonul SET, dupa care cu butoanele 5 sau 6 se alege **MENU 07 – STATE STOVE**.

5.3.9 Technical settings/setari tehnice

TECHNICAL SETTINGS sunt prevazute doar pentru personal autorizat.

5.3.10 Tipul de combustibil

FUEL TYPE (tipul de combustibil) este sectiunea meniului unde utilizatorul modifica informatia despre combustibilul folosit. Din fabrica tipul combustibilului este setat (SET) ca fiind peleti (PELLET), iar in caz ca se doreste sa se foloseasca lemn, este necesara selectarea optiunii WOOD.

Selectarea tipului de combustibil se face prin apasarea butonului SET, dupa care butoanele 5 sau 6 pentru selectare **MENU 09 – FUEL TYPE**.

Prin apasarea butonului SET, optiunea pentru tipul de combustibil dorit este deschisa (**PELLET or WOOD**). Selectia se face cu butoanele 1 sau 2. Dupa alegerea tipului de combustibil, confirmarea selectiei se face prin apasarea butonului SET.

6 Aprinderea si oprirea cazanului

Secventa de aprindere si descrierea regulatorului

Functia de baza a regulatorului este sa asigure aprinderea combustibilului folosit, conditii optime pentru combustie si o oprire controlata a cazanului. In functie de puterea la care lucreaza, si complexitatea sistemului de incalzire, parametrii sunt cititi si controlati diferit. Unele dintre cele mai importante moduri de lucru sunt descrise cu valori relevante.

Inainte de pornire trebuie verificate urmatoarele lucruri:

- Rezervorul trebuie umplut cu peleti
- Usile rezervorului trebuie sa fie inchise
- Camera de ardere/cosul trebuie curatate
- Cenusarul trebuie sa fie curat
- Toate usile cazanului trebuie sa fie inchise
- Cazanul trebuie sa fie conectat la o sursa de tensiune - 220 V, 50 Hz

6.1 Aprinderea

Apasati si mentineti butonul 4  pentru 3 (trei) secunde. Cazanul va initia secventa de aprindere.



Se va afisa START ,iar in partea stanga a display-ului se va putea observa ca aprinderea si ventilatorul de aspiratie sunt activate. Marcajul **TON** indica faptul ca termostatul de camera este conectat (inchis) sau suntat (implicit).

Dupa aceasta, pe display este afisat LOAD PELLETT iar in partea stanga se va putea observa ca alimentarea cu peleti este activa.



Dupa aprinderea peletilor, si temperatura gazelor de ardere ajunge la valoarea de 55 °C, regulatorul primeste semnal ca focul este aprins iar cazanul continua sa functioneze la valorile setate.

6.2 Oprirea cazanului

Apasati si mentineti butonul 4  pentru 3 (trei) secunde. Pe display se va afisa **CLEANING FINAL**. Ventilatorul de aspiratie functioneaza la maxim, dozarea de peleti este oprita.

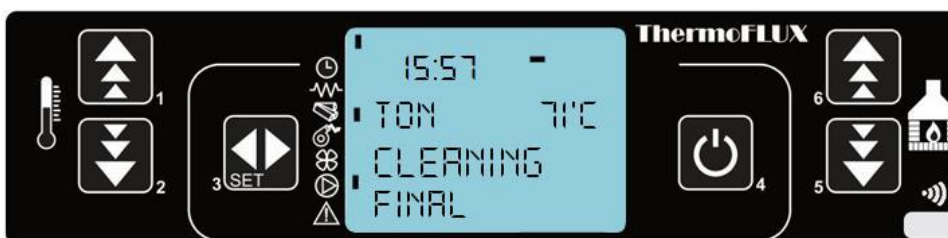

6.3 Setarea puterii de lucru a cazanului

In timpul functionarii, este necesar sa se seteze puterea la care se doreste sa functioneze cazanul.

Setarea puterii de functionare este posibila intr-un interval de la 1-5, iar selectia puterii dorite se face cu butoanele 5 sau 6 (*1). Pe linia de sus se va afisa **WORK** și puterea setata (* 2), iar semnul de putere de lucru clipește pe linia inferioară din partea dreaptă (*3).

Treapta de putere 1 este cea mai mica iar 5 este cea mai mare.

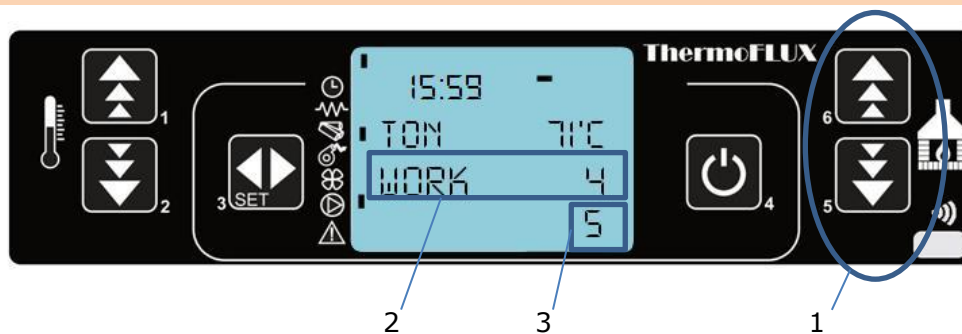

Reglajul cazanului este setat în modul de modulare (puterea trece în cea mai mica treapta) funcționează atunci cand scade cu 4 C sub temperatura setată – **cititi 6.5 Modulation**

6.4 Reglarea temperaturii apei in cazan

Reglarea temperaturii apei in cazan se face prin apasarea butoanelor 1 sau 2 (*1). Temperatura poate fi setata pe un interval cuprins intre 55 °C si 80 °C (*2). Aceste limite sunt setate din fabrica si nu este posibil selectarea unei temperaturi mai mici sau mai mari decat intervalul mentionat ¹ ₂

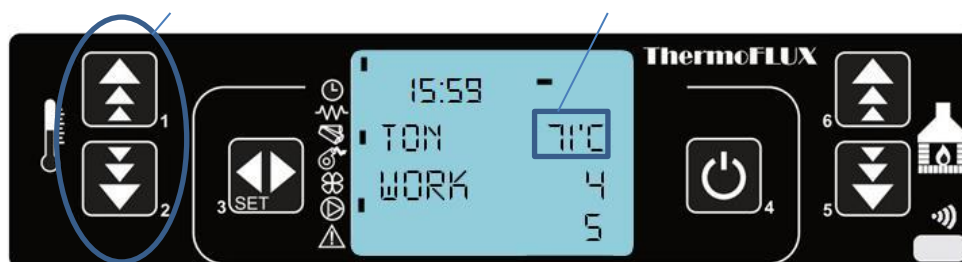

6.5 Modularea

Cand temperatura apei ajunge aproape de valoarea setata regulatorul incepe sa moduleze si functioneaza in treapta de putere cea mai mica. Modularea va incepe cu 4 °C sub temperature setata.

EXEMPLU: Daca s-a setat temperatura apei la 73°C si treapta de putere 5, regulatorul va funciona in treapta de putere 4 cand temperature este 70°C, la 71°C cazanul va lucra in treapta de putere 3, la 72°C puterea 2 si cand 73°C este atins cazanul va functiona la puterea 1. Se va afisa **MODULATION**.



Daca temperatura creste peste valoarea setata cu 2 °C, cazanul se va opri automat iar pe display va fi afisat **WAIT COOLING**.



Daca temperatura in cazan scade cu 2 °C sub cea setata regulatorul initializeaza secventa de aprindere din nou.

6.6 Curatarea camerei de ardere (FIRE-POT)-creuzet

In timpul functionarii cazanul are setat regulatorul pentru curatarea cosului de ardere (fire-pot) dupa o anumita perioada. Aceasta faza este indicata pe display iar functionarea cazanului este setata pe putere mica. Ventilatorul de aspiratie functioneaza la maxim pentru o anumita perioada de timp aceasta fiind o setare din fabrica.

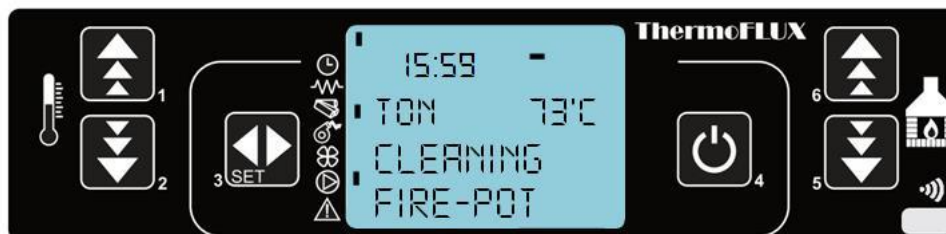

Cand secventa de curatare ia sfarsit, cazanul va continua sa functioneze iar puterea de lucru va fi cea setata anterior.

6.7 Arderea lemnului

Cazanul Pelling este construit in asa fel incat pe langa peleti sa poata functiona si cu lemn. Introducerea gratarului in interiorul cazanului este foarte usoara la fel si schimbarea tipului de combustibil in regulator. Trebuie folosit doar lemn uscat, iar carbune nu.



Rezervorul de peleti trebuie sa fie gol

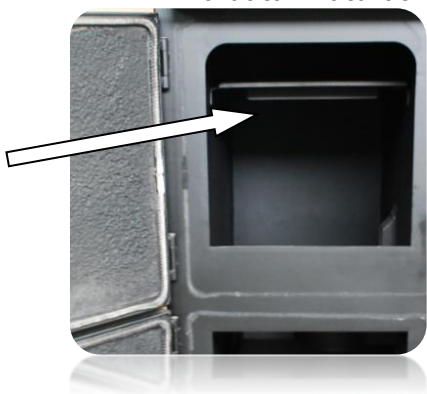

1. Prima data inlaturati placa de metal de deasupra creuzetului de ardere.



2. Dupa inlaturarea creuzetului de ardere introduceti gratarul.





3. Dupa inserarea gratarului, schimbati in regulator modul pe „wood”(lemn). Acest lucru se face in felul urmatoare:

Apasati o data butonul SET  , dupa care butonul 5  pana pe display se afiseaza MENU 09 – FUEL TYPE.

Apasati SET  , cu butoanele 1 sau 2 alegeti WOOD.



4. Confirmați cu butonul SET  , iar cu butonul  revenire la meniul principal.
5. Aprindeți focul manual după care porniți regulatorul cazanului prin apăsarea butonului ON/OFF 



Remarca:

In timpul functionarii cu lemn, toate usile cazanului trebuie sa fie inchise. In cazul lipsei tensiunii electrice, daca functioneaza cu lemn, cazanul se poate supraincalzi. Recomandam alimentarea electrica prin intermediul unei surse neintreruptibile



In timpul arderii, lemnul poate produce anumite cantități de funingine și gudron care se pot acumula pe paletel ventilatorului și după o anumită perioadă de timp poate provoca oprirea ventilatorului și funcționarea defectuoasă. Problemele de coroziune sau de alta natura, datorate condensului și gudronului format in cazan nu reprezinta probleme de garantie fiind datorate unui factor exterior cazanului.

7 Curatare si mentenanta

Pentru a asigura o functionare corecta a cazanului, curatirea si mentenanta este necesara.

Curatarea poate fi impartita in trei faze :

- **Zilnica**
- **Saptamanala**
- **Lunara**

7.1 Curatarea zilnica

In functie de calitatea peletilor, creuzetul (cosul de ardere) trebuie sa fie curatat la fiecare 1 – 3 zile.

1. Opriti cazanul si asteptati sa se raceasca
2. Deschideti usile de jos si de la mijloc
3. Curatiti orificiile de acces aer in creuzet.¹ Folosind manusi de protectie inlaturati cosul de ardere Dupa inlaturarea cosului goliti continutul acestuia. Continutul trebui aruncat intr-un container de cenusa.¹
4. Gaurile cosului trebuie curatate cu o unealta corespunzatoare pentru a asigura circulatia aerului pentru ardere.
5. Asezati cosul inapoi la pozitia initiala si fixati corespunzator aprinzatorul.



6. Aprindeti usa inainte de aprindere.

¹ Se recomanda aspirator cu container metalic.

7.2 Curatirea saptamanala

La fiecare 4 – 10 zile (in functie de frecventa folosirii) este necesar :

- **Golirea cenusarului.**
- **Curatarea tuburilor schimbatorului de caldura**

Curatarea cenusarului

1. Opriti cazanul si asteptati sa se raceasca.
2. Deschideti usa cazanului.
3. Curatati interiorul de praf si cenusa folosind unealta livrata impreuna cu cazanul
4. Folosind manusi de protectie inlaturati cenusarul dupa care aruncati continutul. Continutul trebuie depozitat intr-un container ignifug.



5. Puneti cenusarul inapoi.
6. Inchideti usa inainte de aprindere.

Curatarea tuburilor schimbatorului de caldura

i Se recomanda curatarea tuburilor schimbatorului de caldura inainte de curatarea camerei de ardere si a cenusarului

1. Opriti cazanul si asteptati sa se raceasca
2. Deschideti usa.



3. Cu ajutorul elementelor de turbionare (livrate cu cazanul) curatati tuburile.



4. Inchideti usa inainte de aprindere.

Verificati daca exista cenusa in cenusar sau cosul de ardere si curatati-le conform instructiunilor prevazute in acest manual.

7.3 Curatarea lunara

Curatarea camerei gazelor de ardere

i Opriti cazanul si deconectati-l de la alimentare cu tensiune .

1. Opriti cazanul si asteptati sa se raceasca.
2. Desurubati piulitele din spatele camerei gazelor de ardere (imagine mai jos).

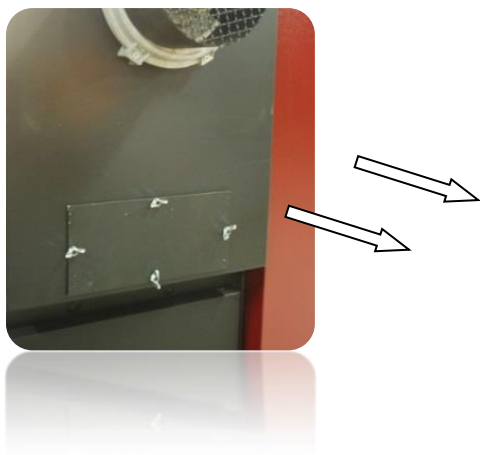

3. Inlaturati placa metalica.
4. Curatati continutul camerei intr-un container ignifug.
5. Montati inapoi placa metalica si strangeti bolturile.

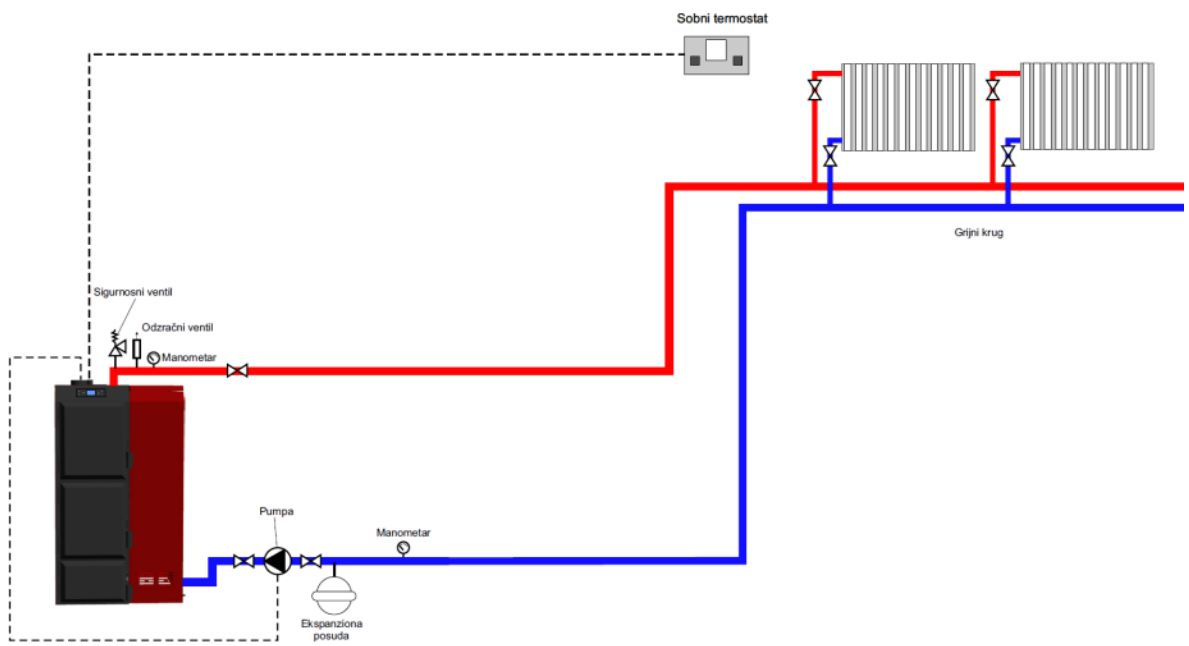
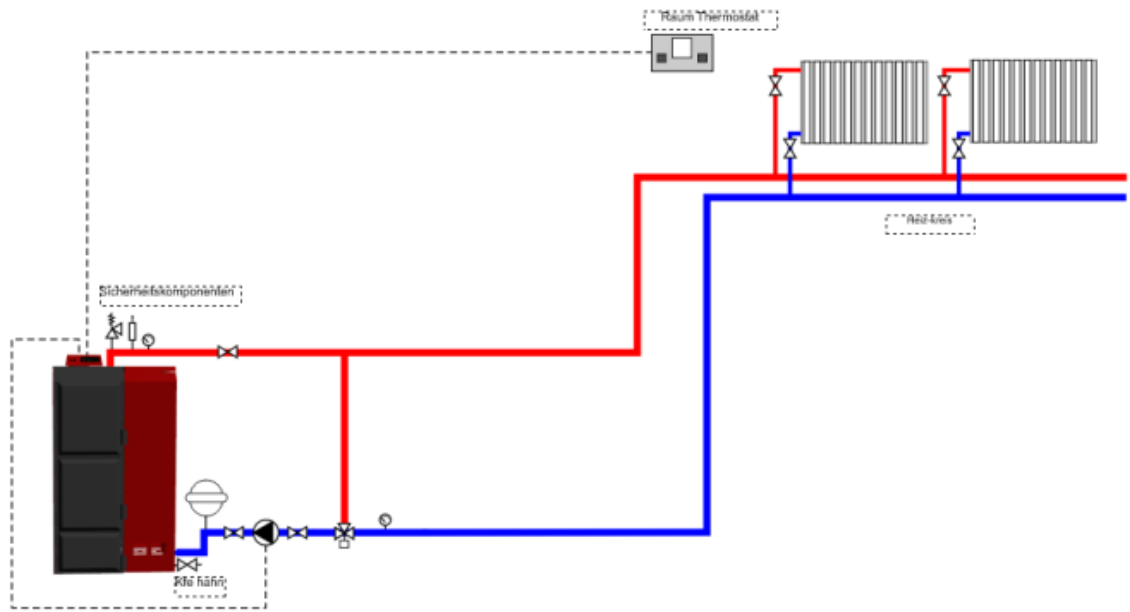

8.2 Schema conectarii electrice

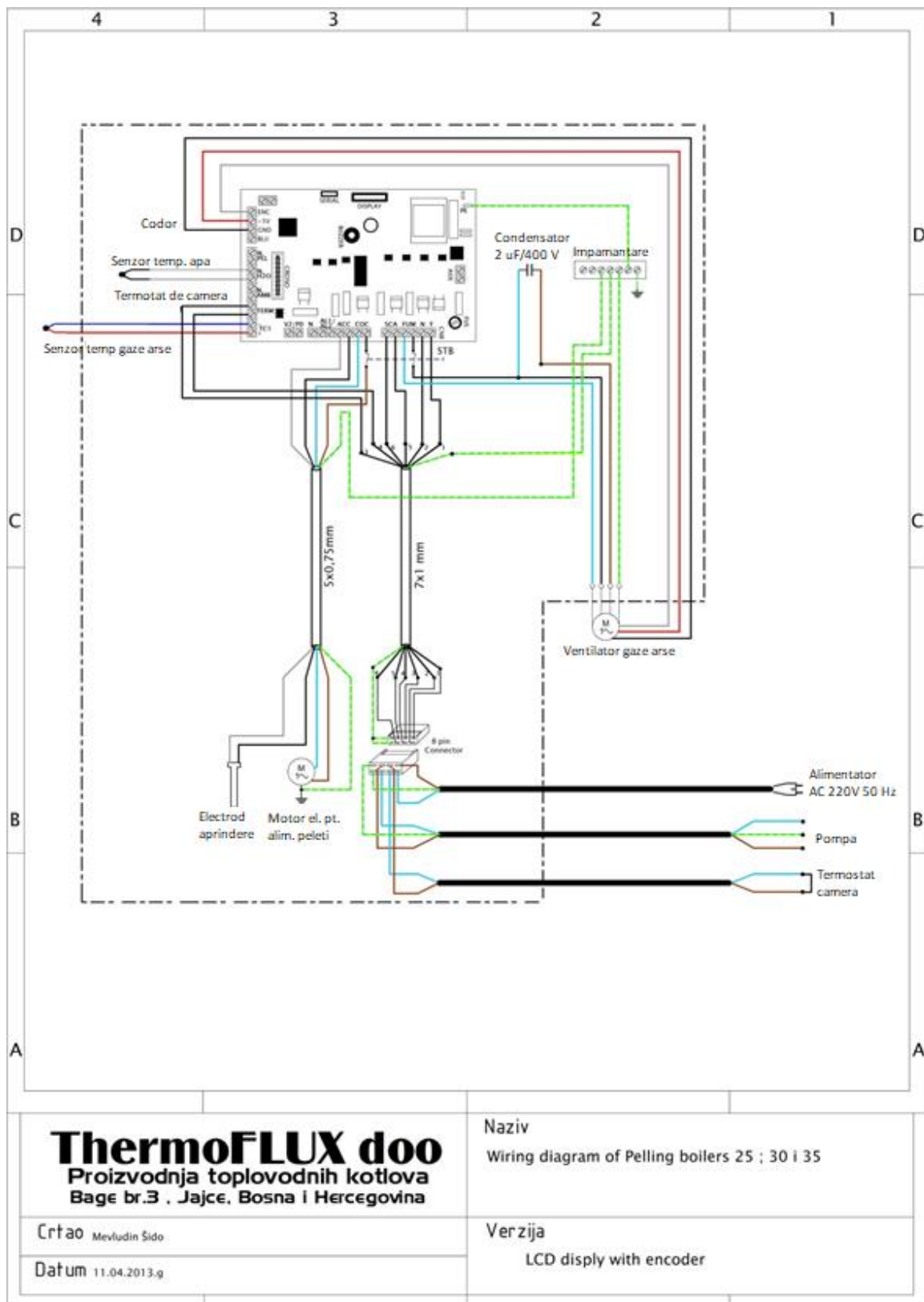

În partea de sus a cazanului, sub capac se afla conectorii pentru:

- Alimentare cu tensiune 220 V, 50 Hz
- Pompa de circulație
- Termostat de camera

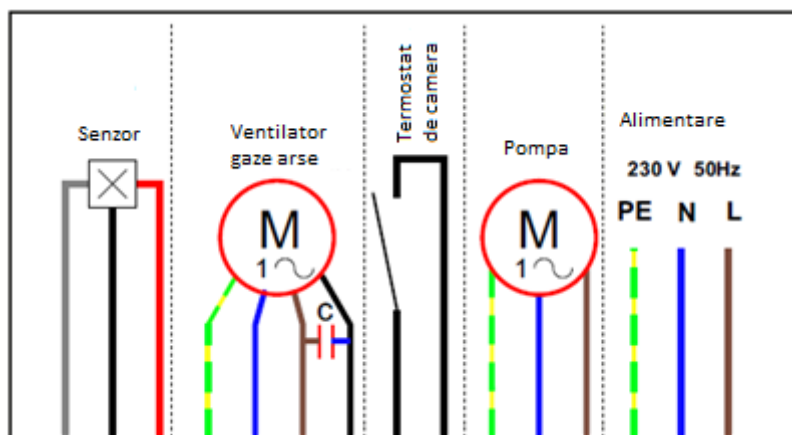

Cazanul trebuie să fie alimentat cu tensiune electrică de la o sursă de 220 V și 50 Hz, printr-o siguranță fuzibilă de 6 – 10 A.

Pompa de circulație



Asigurați-vă că conectați pompa doar la ieșirea prevăzută. Alimentarea pompei poate fi conectată la o tensiune de 220 V. Dacă tensiunea este mai mare, sau se dorește instalarea mai multor pompe atunci conectarea trebuie făcută cu rele și contactori.

Termostatul de camera

Utilizatorul are posibilitatea de a instala termostat de camera separat de cazan. Funcționarea cazanului cu termostat de camera conectat poate fi diferită în funcție de funcția STANDBY activată. Conectarea termostatului de camera este sunată (setare din fabrică) ceea ce înseamnă că contactul este închis.

Instalarea și conectarea termostatului de camera trebuie făcută doar de personal autorizat.

9 Alarmer

Display	Descriere	Solutie
	Alarma activa- indicata langa semnul pentru alarma	Anularea alarmei se poate face prin apasarea butonului  Dupa aceasta, pe display se afiseaza FINAL CLEANING care dureaza 4 minute dupa care se poate restarta cazanul daca s-a rezolvat problema.
NO IGNITION	Aprindere esuata.	Nu sunt peleti in rezervor - umpleti rezervorul cu peleti Alimentatorul cu spirala este gol - initializati umplerea Un obiect strain blocat In alimentatorul cu spirala - curatati Calitate slaba a peletilor (wet peleti uzi, pelets pre lungi, praf in peleti) - schimbati tipul de peleti Aprinzatorul de peleti este defect - inlocuire Contactati service-ul Restartati cazanul.
NO PELET	In timpul functionarii cazanului, temperatura gazelor de ardere a scazut sub valoarea permisa	Lipsa peleti in rezervor - umpleti rezervorul cu peleti Alimentatorul cu spirala este gol - umplere Un obiect strain blocat in spirala alimentatorului - curatati Calitate slaba a peletilor (peleti uzi, peleti prea lungi, praf in peleti) - schimbati tipul de peleti Contactati service-ul
SMOKE PROBE	Senzorul de temperatura gaze arse este defect sau nu este conectat. Cazanul afiseaza alarma activa si se opreste.	Contactati service-ul
WATER PROBE	Senzorul de temperatura al apei este defect sau nu este conectat Cazanul afiseaza alarma activa si se opreste.	Contactati service-ul
HOT FUMI	Temperatura gazelor de ardere este peste valoarea permisa (250 ° C). Cazanul afiseaza alarma activa si se	Cazanul nu a fost curatat, senzorul de fum este murdar. Curatati cazanul si reporniti-l.

	opreste.	Peleti dozati in exces. Contactati service-ul
SAFETY THERMAL	Termostatul de siguranta (STB) a fost activat pentru ca temperatura apei din boiler a depasit 95 ° C.	Asteptati ca boilerul sa se raceasca si desurubati capacul de plastic cu o unealta adecvata pentru a reseta comutatorul. Este posibil ca pompa sa fie defecta si sa nu existe circulatie Contactati service-ul.
BLACK OUT	The boiler is out of power	Resetati alarma si porniti din nou

STB- pozitia termostatalui de siguranta



10 Instructiuni cu privire la inlaturarea corespunzatoare si in siguranta a cazanului

10.1 Inlaturarea

Urmatoarele elemente sunt confectionate din metal si pot fi predate unitatilor speciale de reciclare:

- Corpul de cazan
- capac si laterale
- rezervor peleti
- dozatorul de peleti (exceptand motorul)
- cosul de ardere

Componentele electronice pot fi reciclate .

Sticla, vata de sticla si componentele de plastic pot fi reciclate.

Motorul snecului este confectionat din cateva materiale care pot fi reciclate.



Uleiul si condensatorii pot fi predate doar la unitati specializate.

11 **Garantia**

11.1 Perioada de garantie

Perioada de garantie de 5 ani se aplica corpului cazanului, panourilor metalice si rezervorului de peleti, iar perioada de 2 ani componentelor electrice (regulator, motor, aprinzator, etc)

Garantia in Romania este asigurata de importatorul /distribuitorul autorizat, SC SECPRAL PRO INSTALATII SRL. Condițiile de garantie sunt specificate in prezentul manual si Certificatul de garantie care insoteste produsul.

11.2 Termenii de garantie

Prima pornire a cazanului trebuie facuta de service autorizat, sau persoana autorizata de catre ThermoFLUX sau importator - distribuitor autorizat.

Cazanul trebuie sa functioneze in conformitate cu termenii si conditiile specificate in acest manual.

Cazanul trebuie instalat in conformitate cu reglementarile, regulile si legile statului in care se foloseste.

Calitatea peletilor trebuie sa se supuna standardelor prevazute in acest manual.

11.3 Excluderea din garantie

Garantia nu acopera:

- Mentenanta sau utilizarea neglijenta sau neautorizata
- Demontarea sau repararea neautorizata
- Instalarea necorespunzatoare, deformari mecanice
- Deteriorari produse de nerespectarea instructiunilor din manual

Deteriorari provocate de alti factori cum ar fi: incendii si inundatii, socuri de tensiune sau tensiune inalta, lovituri de fulger.

