



Termostat inteligent PNI CT36 fara fir cu WiFi, control prin Internet pentru centrale termice

Wireless smart thermostat PNI CT36 Internet controlled for central heating

Manual de utilizare / User manual



EN	User manual.....	3
BG	Ръководство за употреба.....	9
DE	Benutzerhandbuch.....	17
ES	Manual de usuario.....	25
FR	Manuel de l'Utilisateur.....	33
HU	Használati utasítás.....	41
IT	Manuale d'uso.....	49
NL	Handleiding.....	56
PL	Instrukcja obsługi.....	63
RO	Manual de utilizare.....	71

WARNINGS

Because the product must be connected to a 230 VAC power supply and to a heating appliance, installation should only be carried out by qualified personnel to avoid irreparable damage to the product and / or the heaters that are connected, defects not covered by warranty.

We recommend that you have qualified personnel with experience in this field, for initial setup of the equipment in order to understand correctly the technical terms and procedures detailed in this manual.

After installation and connecting, the product is easy to use both mobile unit and smartphone control with an intuitive and easy to configure interface.

To access / monitor / control the product remotely from your smartphone, it is necessary to have an internet source (a 2.4 GHz WiFi internet router is required) close to where thermostat is installed.

GENERAL INFORMATION

The smart thermostat PNI CT36 has been developed to provide customers extra day-to-day comfort in their homes, in the office or other premises, offering the ability to monitor and turn on or off heating systems either automatically scheduled for every day of week, either remotely, anytime and anywhere via the internet with dedicated app for Android or iOS smartphone.

Mode of operation and communication:

Dedicated app name is Tuya Smart and can be downloaded either from the Google Play / App Store, either by scanning with your smartphone the QR code below:



Package content:

- Main unit with illuminated screen
- Receiver / Relay command unit
- Wall / table mount accessories
- User manual



TECHNICAL DETAILS / SPECIFICATIONS

- Main unit power supply: 2 AAA batteries
- REceiver power supply: 230VAC 50 / 60Hz
- Receiver unit command type: NO / NC relay (normally open /) dry contact (not energized)
- Relay operating parameters: maximum 250 V, maximum 10 Amps (resistive), AC / DC current
- Compatible with all Gas heaters with thermostat input compatible with NO relay (dry contact).
- Adjustable / settable temperature range: 5 - 35°C (0.5°C step)
- Measurable / displayable temperature: 0 - 50°C (0.1°C step)
- Unit of temperature measurement: only degrees°Celsius
- Accepted humidity: maximum 85% no condensation in the air
- Screen light: Yes
- Temperature sensor: NTC 10K, 3950ohms at 25°C
- Sensor accuracy: $\pm 0.1^\circ\text{C}$ (sensor calibration with 0.5°C pitch)
- Degree of protection: IP30
- Housing: ABS with fire standard UL94-5
- WiFi frequency: 2.4GHz
- WiFi transmission power: 100mW
- RF frequency: 868 MHz
- RF transmission power: <25mW
- smartphone application compatibility: minimum iOS 9 / minimum Android 4.2

MAIN UNIT DESCRIPTION

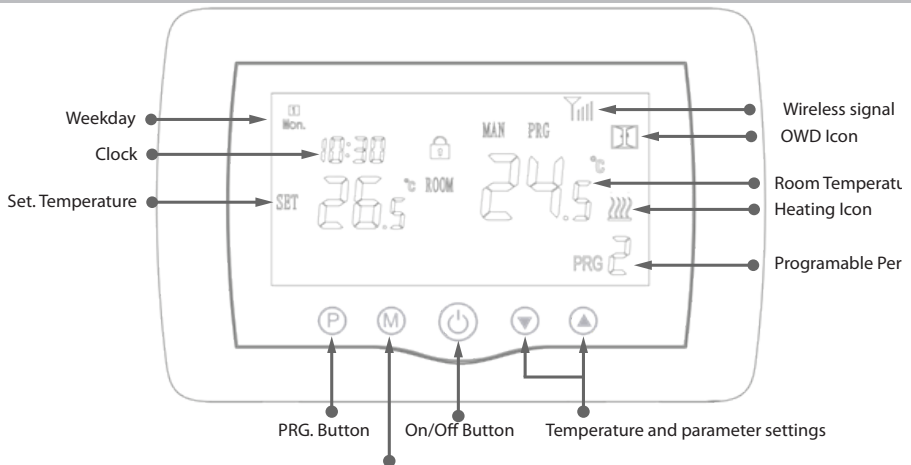

RECEIVER DESCRIPTION

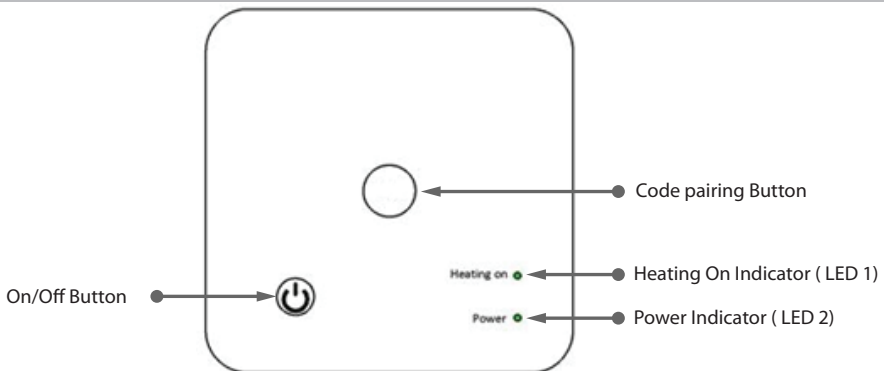

FIRST USE WARNINGS AND INSTRUCTIONS

1. The system comes with main unit and receiver paired from factory. Before use, you only need to pair the receiver unit with the nearby wireless router.
2. At first start, the thermostat / receiver unit signals by LED 1 = “ slow blinks” that means it is necessary to connect unit to the wireless router with internet access.
3. Insert 2 AAA alkaline batteries (not included) into the main unit and turn it on by pressing the ON / OFF button. The settings appear as shown in above description.
4. Connect the receiver unit to a 230 VAC power supply (only qualified personnel). Make sure it works properly by testing / checking the LED status and turning unit On/Off by dedicated button.

I. PAIRING THERMOSTAT WITH MOBILE APP AND WIRELESS INTERNET ROUTER

1. Connect your smartphone to the 2.4 GHz wireless internet router nearby. Activate GPS Location on your smartphone. For a quick setup make sure both phone, thermostat receiver and wireless router are as close as possible (1-3 m).

WARNING: Check and make sure that you have a 2.4 GHz wireless network available and that you have connected the phone to it. The new generation routers and phones are also equipped with the 5 GHz wireless network activated and the devices connect automatically on this frequency. The thermostat cannot be connected to the 5 GHz wireless network because it only works on the 2.4 GHz wireless frequency. To configure the router and the 2.4 GHz wireless network, call a specialist.

1. Download “TuyaSmart” app from Google Play or App Store, and install and register a new account: Press the “Sign Up” button and follow on-screen instructions.
 2. Add device by pressing the + button in the top right corner.
 3. Press “All Devices” and access the Small Home Appliances category.
 4. Find “Thermostat” or “Heater” from list and select. Follow the on-screen steps, check the name of the WiFi network and enter the password of the WiFi network with internet access to which the phone is also connected. If the wireless network does not appear automatically, check if you have GPS Location enabled, and if you have your phone connected to a 2.4 GHz wireless network. Restart procedure.
 5. Long press the pairing button on the receiver to enter WiFi pairing mode until LED 1 blinks quickly. (before this, LED 1 blinks slow, sign that thermostat is not paired with wifi internet router)
 6. Tap the “Confirm indicator flash blink” on your phone.
 7. Wait a few moments until pairing is complete. The LED 1 on the receiver will stop blinking and turn off. At this point, connection to the internet via wireless router is successful, and the Thermostat icon will appear in smartphone app.
- If the LED continues to blink slowly, the connection failed, try again from step 1.



FIRST USAGE OF THE THERMOSTAT

1. With main unit screen ON, change the temperature higher or smaller then measured temperature on screen.
 2. In a maximum 90 seconds, the main unit sends a command to receiver unit, which confirms by turning on / off LED 1, and by a “click”, that is heard from inside relay.
 3. From TuyaSmart app (make sure the device appears online after configuring internet pairing) tap on the device to access it. Using the “+” and “-” buttons, change the temperature bigger or smaller then measured temperature from screen.
 4. In 90 seconds maximum the app sends command through internet to thermostat receiver unit, which confirms by turning on / off LED 1, and with a “click” sound inside relay. The temperature will change on the main unit screen.
- If there is no change after 90 - 180 seconds (2 minutes), check again if you have changed the temperature to bigger / smaller than current temperature displayed and check if the device is online.

II. PAIR MAIN UNIT WITH RECEIVER UNIT

Perform this procedure only if absolutely necessary and find that: if after 10 minutes of successful pairing with the wireless router, the device appears Offline in the application / the  signal icon is missing from the screen / LED 1 on the receiver is off and the units do not communicate with each other.

1. Press and hold the pairing button on receiver until LED 1 flashes quickly.

2. With main unit screen closed (press the On / Off button), long press the M button on the main unit until a 4-digit code and three more symbols appear on screen. Press the “up arrow” button immediately for pairing. 
3. LED 1 blinks slowly; wait for a few moments until LED 1 stops flashing and closes. The signal icon  flashes for a few moments after which it remains on the screen confirming that the pairing is completed.
4. Switch off and on the main unit, and test functions by changing temperature higher / lower than the actual temperature from thermostat screen.

III. DELETE CLEAR ALL PAIRING

On receiver unit press and hold both pairing and On/Off buttons for 5 seconds until LED1 and LED2 turn on. Release buttons.
Then LED 1 turns off, which means that all pairing have been cleared.

IV. SIGNAL LOST OR WEAK

In case of loss / disconnection of the RF signal (between the receiver and the central unit) the signal icon on the screen will disappear.

When the receiver unit is disconnected from the wireless, LED 1 will flash slowly.

Check and replace batteries if necessary.

Move units closer to each other and the WiFi router and check the status of the devices again.

If within a few minutes the operation does not return to normal, delete all pairing and perform the pairing procedures of receiver with main unit and after that of receiver with wireless router (with the mobile application) again.

HOURLY/DATE SETTING

With main unit screen On, press and hold the M button for 5-6 seconds until the hour on the screen blinks.

You will see highlighted 00:00 on the screen. Set the minutes with the up and down buttons.

Continue pressing the M button.

Set the time with the up and down buttons.

Continue pressing the M button.

Select the day with the up and down buttons.

Continue pressing the M button.

Save the settings by pressing the ON / OFF button or wait about 15 seconds.

OPEN WINDOW DETECTION FUNCTION

When the “open window” detection mode is activated in advanced settings, the system will automatically switch off heating if a sudden decrease in temperature (2°C in 15 minutes by default) occurs. This function is useful when opening a door / window (eg. ventilation) without stopping the heating.

The thermostat will return to previous working mode after 30 minutes, and the “OP” icon will disappear from the screen. Press any button and thermostat will exit OWD function, during the heating off period.

OTHER FEATURES AVAILABLE IN YOUR SMARTPHONE APPLICATION

In TuyaSmart app you have the following features available:

- Measured temperature and programmed / set temperature by user;
- Heating Status: The “Heating” text appears on screen when the heat is on;
- 3 working modes: manual, Eco (economical) and automatic (according to daily schedule)
- Child lock function- Thermostat keyboard lock to stop accidental push of buttons
- Daily schedule (7 days) with 4 hour zones every day;
- Scheduled temperature timing

SET UP DAILY PROGRAMS

This setup can also be done from smartphone app, which we recommend.



With the on-screen display, press and hold the P button (6-7 seconds) to enter the PROGRAM settings. Days

of the week are fixed from Monday to Sunday (1 ~ 7), each day has 4 time periods (1 ~ 4). Each press of the P button can be performed in the next setting.

- 1) Press P and hold for 3 seconds, the "hour" display flashes, change the value with the + and - buttons.
- 2) Press the P button, the temperature blinks, change the desired temperature with the + and - buttons.
- 3) Press the P button for the next time.
- 4) Repeat the settings for the other days and periods similarly.

Period	1		2		3		4	
	Hour	Temp	Hour	Temp	Hour	Temp	Hour	Temp
12345 (Mon-Fri)	7:00	22°C	8:30	19°C	17:00	22°C	22:00	19°C
6 (Sat.)	8:00	22°C	8:30	22°C	17:00	22°C	22:00	19°C
7 (Sun.)	8:00	22°C	8:30	22°C	17:00	22°C	22:00	19°C

ADVANCED PARAMETER SETTINGS

Turn the thermostat screen Off by pressing the On / Off button. With screen Off, press and hold in the same time  and  button for parameters settings. Pres M to navigate and arrows to change value. Press ON/OFF button to exit menu.

MENU	Description	Range	Default value
01	Temp. calibration for internal sensor	-8°C ~ 8°C (0.5°C step)	0°C
02	Set Point Max.	5°C ~ 35°C	35°C
03	Set Point Min.	5°C ~ 35°C	5°C
05	Frost Protection Temp.	5°C ~ 15°C	5°C
09	Hysteresis (Deadzone - 0.1°C step)	0.2°C ~ 6°C	0°C(Off)
11	Child lock function	1: ON 0: Off	0
12	Open window detect function-OWD	On Off	0
13	OWD - Detect time	2 ~ 30 minutes	15 minutes
14	OWD - Drop temp. select (within detect time)	2,3,4 °C	2°C
15	OWD - Delay time select (Return to previous working status)	10 ~ 60 minutes	30 minutes
17	Factory reset	0: No	0
		1: Yes, and then press On/off button for 5s,wait until thermostat restart.	
	Software Version	5055-02	

RECEIVER WIRING DIAGRAM

The operation of connecting the receiver unit with 230 V power supply and central heating system must be performed only by qualified personnel and only after consulting the thermostat and boiler documentation. The receiver unit has a relay command (NO and NC / Normal Open and Normal Closed) without potential (non-energized/dry contact) which executes the closing of a control circuit with a maximum current of 10 A, and a maximum voltage of 250 V AC / DC. Find examples of connection with certain models of boilers at the end of the manual.

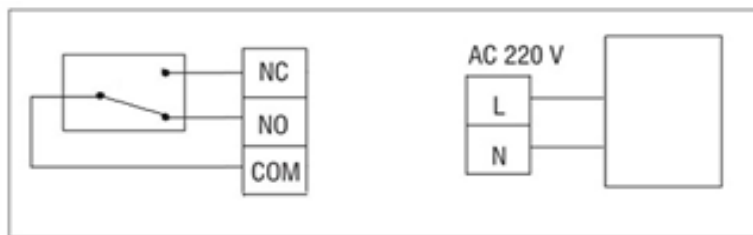

GAS BOILERS CONNECTION EXAMPLES - THERMOSTAT PNI CT36*

* The installation must be done only by the authorized installer and only after consulting installation manuals, and checking the connections and their compatibility.

! Please check the diagrams at the end of this user manual.

Безжичен интелигентен термостат PNI CT36 Ръководство на потребителя

ПРЕДУПРЕЖДЕНИЯ

Тъй като продуктът трябва да бъде свързан към 230 VAC захранване и към нагревателен уред, монтажът трябва да се извършва само от квалифициран персонал, за да се избегнат непоправими щети на продукта и / или нагревателите, които са свързани, дефекти, които не са покрити от гаранцията.

Препоръчваме да имате квалифициран персонал с опит в тази област за първоначална настройка на оборудването, за да разберете правилно техническите условия и процедури, описани в това ръководство.

След инсталирането и свързването продуктът е лесен за използване както на мобилен модул, така и на смартфон за управление с интуитивен и лесен за конфигуриране интерфейс.

За достъп до / наблюдение / управление на продукта от вашия смартфон е необходимо да имате интернет източник (необходим е 2,4 GHz Wi-Fi рутер за интернет) близо до мястото, където е инсталиран термостатът.

ГЛАВНА ИНФОРМАЦИЯ

Интелигентният термостат PNI CT36 е разработен, за да осигури на клиентите допълнителен ежедневен комфорт в домовете им, в офиса или други помещения, предлагайки възможност за наблюдение и включване или изключване на отоплителни системи, или автоматично планирани за всеки ден от седмицата, или отдалечено, по всяко време и навсякъде чрез Интернет със специално приложение за Android или iOS смартфон.

Начин на работа и комуникация:



Името на специалното приложение е TuYa Smart и може да бъде изтеглено от Google Play / App Store, или чрез сканиране с вашия смартфон на QR кода по-долу:



Съдържание на пакета:

- Основен модул със светещ екран
- Приемник / реле командно устройство
- Аксесоари за монтаж на стена / маса
- Ръководство за употреба



ТЕХНИЧЕСКИ ПОДРОБНОСТИ / СПЕЦИФИКАЦИИ

- Захранване на основното устройство: 2 батерии AAA
- Захранване на приемника: 230VAC 50 / 60Hz
- Тип на командата на приемника: NO / NC реле (нормално отворено /) сух контакт (без захранване)
- Релейни работни параметри: максимум 250 V, максимум 10 ампера (резистивен), AC / DC ток
- Съвместим с всички газови нагреватели с вход за термостат, съвместим с NO реле (сух контакт).
- Регулируем / регулируем температурен диапазон: 5 - 35 ° C (стъпка от 0,5 ° C)
- Измерима / видима температура: 0 - 50 ° C (стъпка 0,1 ° C)
- Единица за измерване на температурата: само градуси ° по Целзий
- Приемана влажност: максимум 85% без конденз във въздуха
- Осветление на екрана: Да
- Температурен сензор: NTC 10K, 3950ohms при 25 ° C
- Точност на сензора: $\pm 0,1$ ° C (калибриране на сензора с стъпка от 0,5 ° C)
- Степен на защита: IP30
- Корпус: ABS с пожар стандарт UL94-5
- WiFi свързаност: 802.11 b / g / n (2.4 GHz); WPA2 парола (TKIP и AES)
- RF свързаност между устройствата: 868 MHz
- Съвместимост на приложенията за смартфони: минимум iOS 9 / минимум Android 4.2

ОПИСАНИЕ НА ОСНОВНАТА ЕДИНИЦА

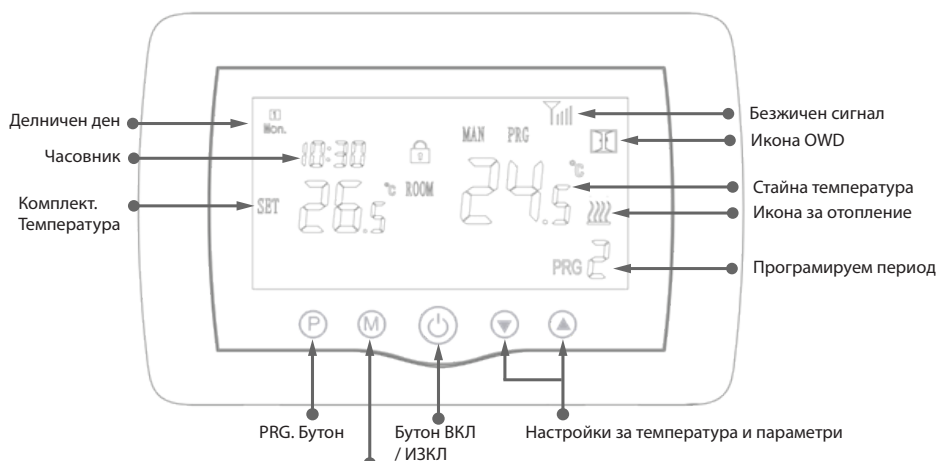

ОПИСАНИЕ НА ПРИЕМНИКА

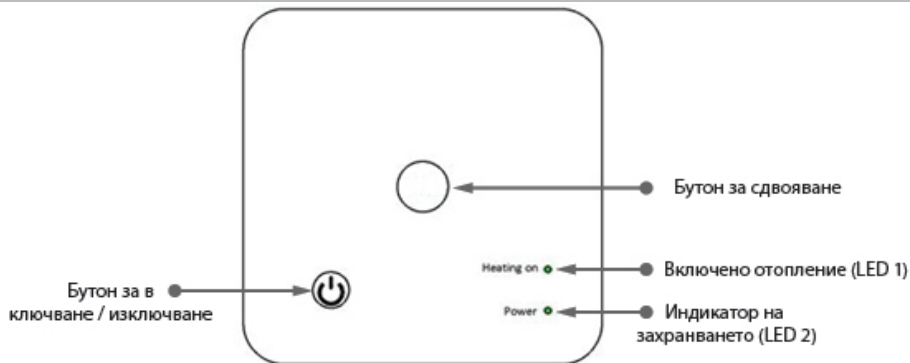

ПЪРВО ИЗПОЛЗВАЙТЕ ПРЕДУПРЕЖДЕНИЯ И ИНСТРУКЦИИ

1. Системата се доставя с основно устройство и приемник, сдвоени фабрично. Преди употреба трябва само да сдвоите приемника с близкия безжичен рутер.
2. При първо стартиране термостатът / приемникът сигнализира чрез светодиод 1 = „бавно мига“, което означава, че е необходимо да свържете устройството към безжичния рутер с достъп до Интернет.
3. Поставете 2 алкални батерии AAA (не са включени) в основното устройство и го включете, като натиснете бутона ON / OFF. Настройките се показват, както е показано в горното описание.
4. Свържете приемника към захранване 230 VAC (само квалифициран персонал). Уверете се, че работи правилно, като тествате / проверявате състоянието на светодиода и включвате / изключвате модула чрез специален бутон.

I. СДВОЯВАНЕ НА ТЕРМОСТАТ С МОБИЛНО ПРИЛОЖЕНИЕ И БЕЗЖИЧЕН ИНТЕРНЕТ РУТЕР

1. Свържете вашия смартфон с 2,4 Ghz безжичен интернет рутер наблизо. За бърза настройка се уверете, че телефонът, приемникът на термостата и безжичният рутер са възможно най-близо (1-3 м).
ПРЕДУПРЕЖДЕНИЕ: Проверете и се уверете, че разполагате с 2,4 Ghz безжична мрежа и дали сте свързали телефона към нея. Рутерите и телефоните от ново поколение също са оборудвани с активирана безжична мрежа от 5 Ghz и устройствата се свързват автоматично на тази честота. Термостатът не може да бъде свързан към 5 Ghz безжична мрежа, защото работи само на безжична честота 2,4 Ghz. За да конфигурирате рутера и 2,4 Ghz безжична мрежа, обадете се на специалист.
1. Изтеглете приложението „TuuyaSmart“ от Google Play или App Store и инсталирайте и регистрирайте нов акаунт: Натиснете бутона „Регистрация“ и следвайте инструкциите на екрана.
2. Добавете устройство, като натиснете бутона + в горния десен ъгъл.
3. Натиснете „Всички устройства“ и отворете категорията „Малки домакински уреди“.
4. Намерете „Термостат“ или „Нагревател“ от списъка и изберете. Следвайте стъпките на екрана, проверете името на Wifi мрежата и въведете паролата на Wifi мрежата с достъп до интернет, към която е свързан и телефонът. Ако безжичната мрежа не се показва автоматично, проверете дали сте активирали GPS местоположение и дали телефонът ви е свързан към безжична мрежа с честота 2,4 Ghz. Процедура за рестартиране.
5. Продължително натискане на бутона за сдвояване на приемника, за да влезете в режим на Wifi сдвояване, докато LED 1 премигва бързо. (преди това LED 1 мига бавно, подписва, че термостатът не е сдвоен с wifi интернет рутер)
6. Докоснете „Потвърждаване на мигането на индикатора за мигане“ на телефона си.
7. Изчакайте няколко минути, докато сдвояването завърши. Светодиодът 1 на приемника ще спре да мига и ще се изключи. В този момент връзката с интернет чрез Wirelessrouter е успешна и иконата на термостата ще се появи в приложението Smartphone.
Ако светодиода продължава да мига бавно, връзката е неуспешна, опитайте отново от стъпка 1.

ПЪРВО ПОЛЗВАНЕ НА ТЕРМОСТАТА

1. При включен екран на основния модул променете температурата по-голяма или по-малка от измерената температура от екрана.
2. След максимум 90 секунди основното устройство изпраща команда към приемника, което потвърждава чрез включване / изключване на светодиода 1 и чрез „щракване“, което се чува от вътрешното реле.
3. От приложението TuuyaSmart (уверете се, че устройството се показва онлайн след конфигуриране на интернет сдвояване) докоснете устройството, за да получите достъп до него. С помощта на бутоните „+“ и „-“ променете температурата по-голяма или по-малка от измерената температура от екрана.
4. За 90 секунди или повече, приложението изпраща команда през интернет към приемника на термостата, което потвърждава чрез включване / изключване на LED 1 и със звук „щракване“ от вътрешното реле. Температурата ще се промени на екрана на основното устройство.
Ако няма промяна след 90 - 180 секунди (2 минути), проверете отново дали сте променили температурата на по-голяма / по-малка от текущата показана температура и проверете дали устройството е онлайн.

II. СДВОЯВАНЕ ОСНОВНО УСТРОЙСТВО С ПРИЕМНИК

Извършете тази процедура само ако е абсолютно необходимо и установете, че: ако след 10 минути успешно сдвояване с безжичния рутер устройството се появи офлайн в приложението / иконата на сигнала липсва на екрана / LED 1 на приемника е изключен и устройствата не общуват помежду си.

1. Натиснете и задръжте бутона за сдвояване на приемника, докато светодиодът 1 мига бързо.
2. При затворен екран на основното устройство (натиснете бутона On / Off), дълго натискайте бутона M на основното устройство, докато на екрана се появят 4-цифрен код и още три символа. Натиснете бутона „стрелка нагоре“ незабавно за сдвояване.
3. LED 1 мига бавно; изчакайте няколко минути, докато светодиод 1 спре да мига и се затвори. Иконата за сигнал иконата за сигнал мига няколко минути, след което остава на екрана, потвърждавайки, че сдвояването е завършено.
4. Изключете и включете основното устройство и тествайте функциите, като промените температурата по-висока / по-ниска от действителната температура от екрана на термостата.

III. ИЗТРИЙ ИЗЧИСТИ ВСИЧКИ СДВОЯВАНИЯ

На приемника натиснете и задръжте бутоните за сдвояване и за включване / изключване за 5 секунди, докато LED1 и LED2 се включат. Бутони за освобождаване. След това светодиод 1 се изключва, което означава, че всички сдвоявания са изчистени.

IV. ИЗГУБЕН ИЛИ СЛАБ СИГНАЛ

В случай на загуба / прекъсване на радиочестотния сигнал (между приемника и централното устройство) иконата на сигнала на екрана ще изчезне.

Когато приемното устройство е изключено от безжичната мрежа, светодиодът 1 ще мига бавно.

Проверете и сменете батериите, ако е необходимо.

Преместете единиците по-близо един до друг и WiFi рутера и проверете отново състоянието на устройствата.

Ако в рамките на няколко минути операцията не се нормализира, изтрийте всички сдвоявания и изпълнете отново процедурите за сдвояване на приемника с основното устройство и след това на приемника с безжичен рутер (с мобилното приложение).

НАСТРОЙКА НА ЧАС / ДАТА

При включен екран на основното устройство натиснете и задръжте бутона M за 5-6 секунди, докато часът на екрана премигне.

Ще видите подчертано 00:00 на екрана. Задайте минутите с бутоните нагоре и надолу.

Продължете да натискате бутона M.

Задайте часа с бутоните нагоре и надолу.

Продължете да натискате бутона M.

Изберете деня с бутоните нагоре и надолу.

Продължете да натискате бутона M.

Запазете настройките, като натиснете бутона ON / OFF или изчакайте около 15 секунди.

ФУНКЦИЯ ЗА ОТКРИВАНЕ НА ОТВОРЕН ПРОЗОРЕЦ

When the “open window” detection mode is activated in advanced settings, the system will automatically switch off heating if a sudden decrease in temperature (2°C in 15 minutes by default) occurs. This function is useful when opening a door / window (eg ventilation) without stopping the heating.

The thermostat will return to previous working mode after 30 minutes, and the “OP” icon will disappear from the screen. Press any button and thermostat will exit OWD function, during the heating off period.

ДРУГИ ФУНКЦИИ, НАЛИЧНИ ВЪВ ВАШЕТО ПРИЛОЖЕНИЕ ЗА СМАРТФОН

В приложението TuyaSmart имате следните функции:

- Измерена температура и програмирана / зададена температура от потребителя;
- Статус на отопление: Текстът „Отопление“ се появява на екрана, когато отоплението е включено;

- 3 режима на работа: ръчен, еко (икономичен) и автоматичен (според дневния график)
- Функция за заключване за деца - Заключване на клавиатурата на термостат за спиране на случайно натискане на бутоните
- Дневен график (7 дни) с 4 часови зони всеки ден;
- Планирано синхронизиране на температурата

НАСТРОЙТЕ ЕЖЕДНЕВНИ ПРОГРАМИ

Тази настройка може да се извърши и от приложението за смартфон, което препоръчваме.

С екранния дисплей натиснете и задръжте бутона P (6-7 секунди), за да влезете в настройките на ПРОГРАМА. Дните от седмицата са фиксирани от понеделник до неделя (1 ~ 7), всеки ден има 4



времеви периода (1 ~ 4). Всяко натискане на бутона P може да се извърши в следващата настройка.

- 1) Натиснете P и задръжте за 3 секунди, дисплеят "час" мига, променете стойността с бутоните + и -.
- 2) Натиснете бутона P, температурата мига, променете желаната температура с бутоните + и -.
- 3) Натиснете бутона P за следващия път.
- 4) Повторете настройките за останалите дни и периоди по подобен начин.

Период	1		2		3		4	
	Час	Темп	Час	Темп	Час	Темп	Час	Темп
12345 (Mon-Fri)	7:00	22°C	8:30	19°C	17:00	22°C	22:00	19°C
6 (Sat.)	8:00	22°C	8:30	22°C	17:00	22°C	22:00	19°C
7 (Sun.)	8:00	22°C	8:30	22°C	17:00	22°C	22:00	19°C

РАЗШИРЕНИ НАСТРОЙКИ НА ПАРАМЕТРИТЕ

Изключете екрана на термостата, като натиснете бутона за включване / изключване. При изключен

екран натиснете и задръжте едновременно  и  бутон за настройки на параметри. Натиснете M за навигация и стрелки за промяна на стойността. Натиснете бутона ON / OFF, за да излезете от менюто.

МЕНЮ	Описание	Обхват	Стойност по подразбиране
01	Темп. калибриране за вътрешен сензор	-8°C ~ 8°C (стъпка 0,1° C)	0°C
02	Зададена точка Макс.	5°C ~ 35°C	35°C
03	Зададена точка Мин.	5°C ~ 35°C	5°C
05	Температура на защита от замръзване.	5°C ~ 15°C	5°C
09	Hysteresis (Deadzone - стъпка 0,1° C)	0.2°C ~ 6°C	0°C(Off)
11	Child lock function	1: ON 0: Off	0
12	Функция за откриване на отворен прозорец - OWD	1: ON 0: Off	0
13	OWD - Време за откриване	2 ~ 30 минути	15 минути
14	OWD - Темп. изберете (в рамките на времето за откриване)	2,3,4 °C	2°C
15	OWD - Избор на времето за забавяне (Връщане към предишното работно състояние)	10 ~ 60 минути	30 минути

17	Фабрично нулиране	0 : No	0
		1: Да, и след това натиснете бутона за включване / изключване за 5 секунди, изчакайте, докато термостатът се рестартира.	
	Софтуерна версия	5055-02	

СХЕМА НА СВЪРЗВАНЕ НА ПРИЕМНИКА

Операцията по свързване на приемния блок с 230 V захранване и система за централно отопление трябва да се извършва само от квалифициран персонал и само след консултация с документацията на термостата и котела.

Приемникът има релейна команда (NO и NC / Нормално отворено и Нормално затворено) без потенциал (без захранване / сух контакт), която изпълнява затварянето на управляваща верига с максимален ток 10 A и максимално напрежение 250 V AC / DC. Намерете примери за свързване с определени модели котли в края на ръководството.

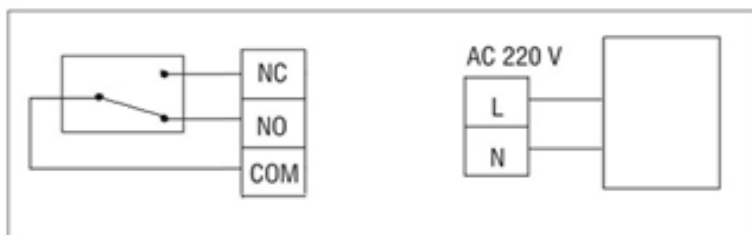

GAS КОТЛИ ПРИМЕРИ ЗА СВЪРЗВАНЕ - ТЕРМОСТАТ PNI Ct36 *

* Инсталацията трябва да се извършва само от оторизиран инсталатор и само след консултация с ръководствата за инсталация и проверка на връзките и тяхната съвместимост.

1. Ariston CLAS EVO SYSTEM

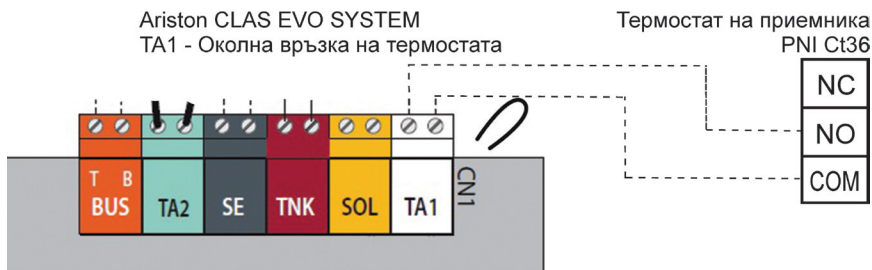

2. Ferroli DivaCondens 24/28

Термостат на приемника
PNI CT36

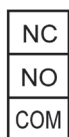

3. Vaillant Ecotec Pure

Термостат на приемника
PNI CT36

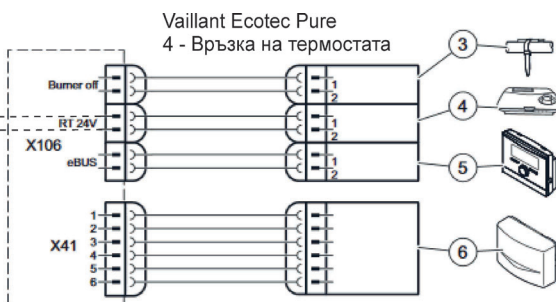
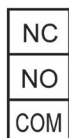

4. Motan Max Optimus

Термостат на приемника
PNI CT36

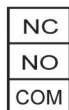

Motan Max Optimus
TA - Връзка на термостата

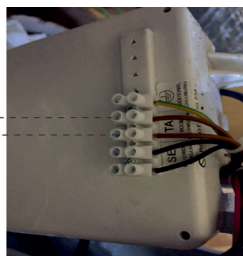

МОНТАЖ И РАЗМЕРИ

Основният и приемният блок могат да бъдат монтирани по 2 начина:

1. Маса или плоска повърхност с бял държач вътре в опаковката:



2. На стената със стенов държач:

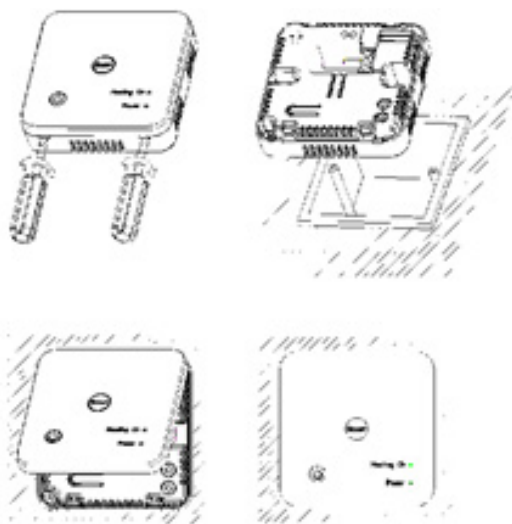
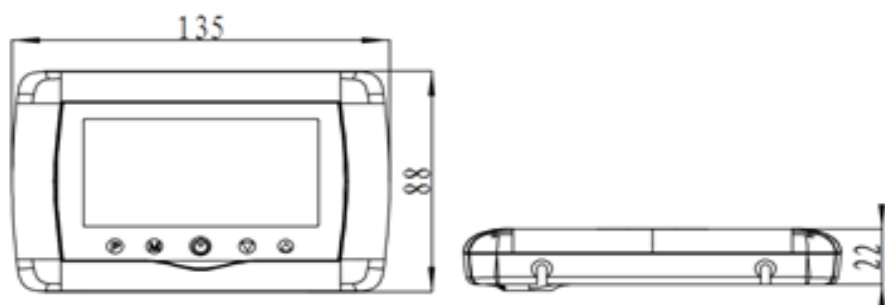

Wireless Smart Thermostat PNI CT36 Benutzerhandbuch

WARNUNGEN

Da das Produkt an eine 230-VAC-Stromversorgung und an ein Heizgerät angeschlossen werden muss, sollte die Installation nur von qualifiziertem Personal durchgeführt werden, um irreparable Schäden am Produkt und / oder den angeschlossenen Heizgeräten zu vermeiden. Mängel, die nicht durch die Garantie abgedeckt sind.

Wir empfehlen, dass Sie qualifiziertes Personal mit Erfahrung auf diesem Gebiet für die Ersteinstallation des Geräts haben, um die in diesem Handbuch beschriebenen technischen Begriffe und Verfahren korrekt zu verstehen.

Nach der Installation und dem Anschließen ist das Produkt sowohl für die mobile Einheit als auch für die Smartphone-Steuerung mit einer intuitiven und einfach zu konfigurierenden Benutzeroberfläche einfach zu bedienen.

Für den Fernzugriff / die Überwachung / Steuerung des Produkts von Ihrem Smartphone aus ist eine Internetquelle (ein 2,4-GHz-WLAN-Internetrouter ist erforderlich) in der Nähe des installierten Thermostats erforderlich.

ALLGEMEINE INFORMATION

Der intelligente Thermostat PNI CT36 wurde entwickelt, um Kunden zusätzlichen Alltagskomfort in ihren Häusern, im Büro oder in anderen Räumlichkeiten zu bieten. Er bietet die Möglichkeit, Heizsysteme zu überwachen und ein- oder auszuschalten, die entweder automatisch für jeden Wochentag geplant sind. Entweder aus der Ferne, jederzeit und überall über das Internet mit einer speziellen App für Android- oder iOS-Smartphones.

Funktionsweise und Kommunikation:



Der Name der dedizierten App lautet **Tuya Smart** und kann entweder aus dem **Google Play / App Store** heruntergeladen werden, indem Sie den folgenden QR-Code mit Ihrem Smartphone scannen:



Paket Inhalt:

- Hauptgerät mit beleuchtetem Bildschirm
- Empfänger- / Relais-Befehlseinheit
- Zubehör für Wand- / Tischhalterung
- Benutzerhandbuch



Internet
Router



TECHNISCHE DETAILS / SPEZIFIKATIONEN

- Stromversorgung des Hauptgeräts: 2 AAA-Batterien
- Netzteil des Empfängers: 230VAC 50 / 60Hz
- Befehlstyp der Empfängereinheit: NO / NC-Relais (normalerweise offen /) Trockenkontakt (nicht erregt)
- Relaisbetriebsparameter: maximal 250 V, maximal 10 Ampere (ohmsch), AC / DC-Strom
- Kompatibel mit allen Gasheizgeräten mit Thermostateingang kompatibel mit NO-Relais (Trockenkontakt).
- Einstellbarer / einstellbarer Temperaturbereich: 5 - 35 ° C (0,5 ° C Schritt)
- Messbare / anzeigbare Temperatur: 0 - 50 ° C (0,1 ° C Schritt)
- Maßeinheit: nur Grad Celsius
- Akzeptierte Luftfeuchtigkeit: maximal 85% keine Kondensation in der Luft
- Bildschirmleuchte: Ja
- Temperatursensor: NTC 10K, 3950 Ohm bei 25 ° C.
- Sensorgenauigkeit: $\pm 0,1$ ° C (Sensorkalibrierung mit 0,5 ° C Abstand)
- Schutzart: IP30
- Gehäuse: ABS mit Brandschutznorm UL94-5
- WiFi-Konnektivität: 802.11 b / g / n (2,4 GHz); WPA2-Passwort (TKIP und AES)
- HF-Konnektivität zwischen Einheiten: 868 MHz
- Kompatibilität mit Smartphone-Anwendungen: mindestens iOS 9 / mindestens Android 4.2

BESCHREIBUNG DER HAUPT EINHEIT

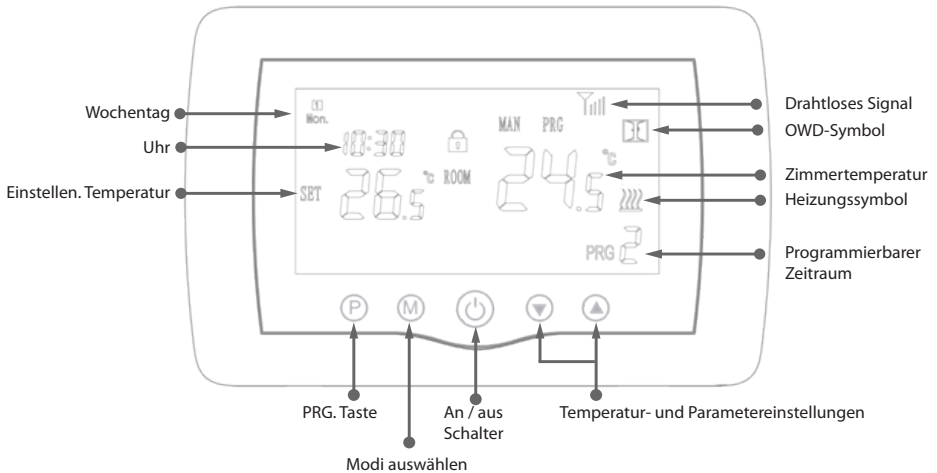

RECEIVER DESCRIPTION

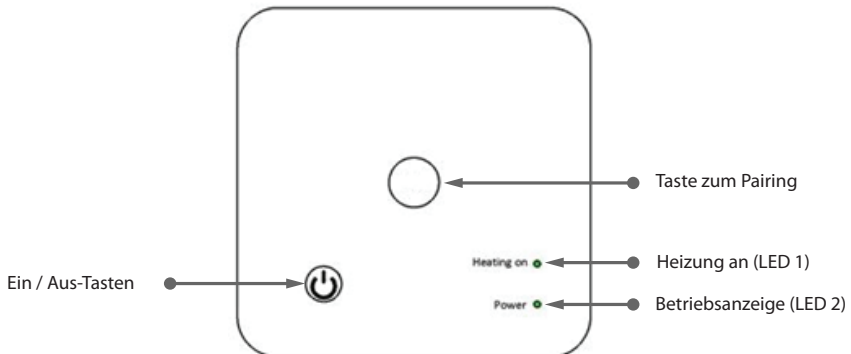

VERWENDEN SIE ZUERST WARNUNGEN UND ANWEISUNGEN

1. Das System wird mit Hauptgerät und Empfänger geliefert, die ab Werk gekoppelt sind. Vor der Verwendung müssen Sie nur die Empfängereinheit mit dem nahe gelegenen WLAN-Router koppeln.
2. Beim ersten Start signalisiert die Thermostat- / Empfängereinheit durch LED 1 = „langsames Blinken“, was bedeutet, dass die Einheit mit Internetzugang an den WLAN-Router angeschlossen werden muss.
3. Legen Sie 2 AAA-Alkalibatterien (nicht im Lieferumfang enthalten) in das Hauptgerät ein und schalten Sie es durch Drücken der EIN / AUS-Taste ein. Die Einstellungen werden wie in der obigen Beschreibung gezeigt angezeigt.
4. Schließen Sie die Empfängereinheit an eine 230-VAC-Stromversorgung an (nur qualifiziertes Personal). Stellen Sie sicher, dass es ordnungsgemäß funktioniert, indem Sie den LED-Status testen / überprüfen und das Gerät mit einer speziellen Taste ein- und ausschalten.

I. KOPPLUNGSTHERMOSTAT MIT MOBILER APP UND WLAN-ROUTER

1. Schließen Sie Ihr Smartphone an den 2,4-GHz-WLAN-Router in der Nähe an. Stellen Sie für eine schnelle Einrichtung sicher, dass sich Telefon, Thermostatempfänger und WLAN-Router so nahe wie möglich befinden (1-3 m).

WARNUNG: Überprüfen Sie, ob ein drahtloses 2,4-GHz-Netzwerk verfügbar ist und ob Sie das Telefon daran angeschlossen haben. Die Router und Telefone der neuen Generation sind außerdem mit einem aktivierten 5-GHz-Funknetzwerk ausgestattet, und die Geräte stellen auf dieser Frequenz automatisch eine Verbindung her. Der Thermostat kann nicht mit dem 5-GHz-Funknetz verbunden werden, da er nur mit der 2,4-GHz-Funkfrequenz funktioniert. Wenden Sie sich an einen Spezialisten, um den Router und das drahtlose 2,4-GHz-Netzwerk zu konfigurieren.

1. Laden Sie die App „TuyaSmart“ aus Google Play oder dem App Store herunter und installieren und registrieren Sie ein neues Konto: Klicken Sie auf die Schaltfläche „Anmelden“ und befolgen Sie die Anweisungen auf dem Bildschirm.
 2. Fügen Sie das Gerät hinzu, indem Sie die Taste + in der oberen rechten Ecke drücken.
 3. Drücken Sie auf „Alle Geräte“ und greifen Sie auf die Kategorie Kleine Haushaltsgeräte zu.
 4. Suchen Sie in der Liste nach „Thermostat“ oder „Heizung“ und wählen Sie. Befolgen Sie die Schritte auf dem Bildschirm, überprüfen Sie den Namen des Wifi-Netzwerks und geben Sie das Kennwort des Wifi-Netzwerks mit Internetzugang ein, mit dem auch das Telefon verbunden ist. Wenn das drahtlose Netzwerk nicht automatisch angezeigt wird, überprüfen Sie, ob Sie den GPS-Standort aktiviert haben und ob Ihr Telefon mit einem drahtlosen 2,4-GHz-Netzwerk verbunden ist. Starten Sie die Prozeduren neu.
 5. Drücken Sie lange auf die Pairing-Taste am Empfänger, um den Wifi-Pairing-Modus aufzurufen, bis LED 1 schnell blinkt. (Vorher blinkt LED 1 langsam und zeigt an, dass der Thermostat nicht mit dem WLAN-Internet-Router gekoppelt ist.)
 6. Tippen Sie auf Ihrem Telefon auf das Blinken der Bestätigungsanzeige.
 7. Warten Sie einige Momente, bis das Pairing abgeschlossen ist. Die LED 1 am Empfänger hört auf zu blinken und erlischt. Zu diesem Zeitpunkt ist die Verbindung zum Internet über Wirelessrouter erfolgreich und das Thermostat-Symbol wird in der Smartphone-App angezeigt.
- Wenn die LED weiterhin langsam blinkt und die Verbindung fehlgeschlagen ist, versuchen Sie es erneut ab Schritt 1.

ERSTE VERWENDUNG VON THERMOSTAT

1. Ändern Sie bei eingeschaltetem Bildschirm des Hauptgeräts die Temperatur, die größer oder kleiner als die vom Bildschirm gemessene Temperatur ist.
2. Innerhalb von maximal 90 Sekunden sendet das Hauptgerät einen Befehl an die Empfängereinheit, der durch Ein- und Ausschalten der LED 1 und durch ein „Klicken“ bestätigt wird, das vom internen Relais zu hören ist.
3. Tippen Sie in der TuyaSmart-App (stellen Sie sicher, dass das Gerät nach dem Konfigurieren der Internetpaarung online angezeigt wird) auf das Gerät, um darauf zuzugreifen. Ändern Sie mit den Tasten „+“ und „-“ die Temperatur, die größer oder kleiner als die gemessene Temperatur auf dem Bildschirm ist.
4. In mindestens 90 Sekunden sendet die Anwendung einen Befehl über das Internet an die Thermostatempfängereinheit, die durch Ein- und Ausschalten der LED 1 und mit einem Klickgeräusch aus dem Relais bestätigt wird. Die Temperatur ändert sich auf dem Bildschirm des Hauptgeräts.

Wenn sich nach 90 - 180 Sekunden (2 Minuten) nichts ändert, prüfen Sie erneut, ob Sie die Temperatur geändert haben zu größer / kleiner als die angezeigte aktuelle Temperatur und prüfen Sie, ob das Gerät online ist.

II. KOPPELN SIE DIE HAUPT EINHEIT MIT DER EMPFÄNGEREINHEIT

Führen Sie diesen Vorgang nur aus, wenn dies unbedingt erforderlich ist, und stellen Sie Folgendes fest: Wenn nach 10 Minuten erfolgreicher Kopplung mit dem WLAN-Router das Gerät in der Anwendung offline angezeigt wird / das Signalsymbol auf dem Bildschirm fehlt / LED 1 am Empfänger aus ist und die Geräte ausgeschaltet sind kommunizieren nicht miteinander.

1. Halten Sie die Pairing-Taste am Empfänger gedrückt, bis LED 1 schnell blinkt.
2. Drücken Sie bei geschlossenem Bildschirm des Hauptgeräts (Drücken Sie die Ein / Aus-Taste) lange die M-Taste am Hauptgerät, bis ein 4-stelliger Code und drei weitere Symbole auf dem Bildschirm angezeigt werden. Drücken Sie zum Koppeln sofort die Aufwärtspfeiltaste.
3. LED 1 blinkt langsam; Warten Sie einige Momente, bis LED 1 nicht mehr blinkt und sich schließt. Das Signalsymbol blinkt einige Momente lang und bleibt dann auf dem Bildschirm, um zu bestätigen, dass das Pairing abgeschlossen ist.
4. Schalten Sie das Hauptgerät aus und wieder ein und testen Sie die Funktionen, indem Sie die Temperatur über dem Thermostatbildschirm höher / niedriger als die tatsächliche Temperatur ändern.

III. LÖSCHEN ALLE PAIRING LÖSCHEN

Halten Sie an der Empfängereinheit die Pairing- und die Ein / Aus-Taste 5 Sekunden lang gedrückt, bis LED1 und LED2 aufleuchten. Lassen Sie die Tasten los. Dann erlischt LED 1, was bedeutet, dass alle Pairings gelöscht wurden.

IV. SIGNAL VERLOREN ODER SCHWACH

Bei Verlust / Unterbrechung des HF-Signals (zwischen Empfänger und Zentraleinheit) verschwindet das Signalsymbol auf dem Bildschirm.

Wenn die Empfängereinheit vom WLAN getrennt wird, blinkt LED 1 langsam.

Überprüfen Sie die Batterien und ersetzen Sie sie gegebenenfalls.

Bewegen Sie die Geräte näher aneinander und an den WLAN-Router und überprüfen Sie den Status der Geräte erneut.

Wenn der Vorgang innerhalb weniger Minuten nicht wieder normal ist, löschen Sie alle Kopplungen und führen Sie die Kopplungsvorgänge des Empfängers mit dem Hauptgerät und danach des Empfängers mit dem WLAN-Router (mit der mobilen Anwendung) erneut durch.

STUNDEN- / DATUMSEINSTELLUNG

Stunden- / Datumseinstellung aWenn der Bildschirm des Hauptgeräts eingeschaltet ist, halten Sie die M-Taste 5-6 Sekunden lang gedrückt, bis die Stunde auf dem Bildschirm blinkt.

Auf dem Bildschirm wird 00:00 hervorgehoben angezeigt. Stellen Sie die Minuten mit den Auf- und Ab-Tasten ein.

Drücken Sie die M-Taste weiter.

Stellen Sie die Uhrzeit mit den Auf- und Ab-Tasten ein.

Drücken Sie die M-Taste weiter.

Wählen Sie den Tag mit den Auf- und Ab-Tasten.

Drücken Sie die M-Taste weiter.

Speichern Sie die Einstellungen durch Drücken der EIN / AUS-Taste oder warten Sie etwa 15 Sekunden.

FENSTERERKENNUNGSFUNKTION ÖFFNEN

Wenn der Erkennungsmodus „Fenster öffnen“ in den erweiterten Einstellungen aktiviert ist, schaltet das System die Heizung automatisch aus, wenn ein plötzlicher Temperaturabfall (standardmäßig 2 ° C in 15 Minuten) auftritt. Diese Funktion ist nützlich, wenn Sie eine Tür / ein Fenster (z. B. eine Belüftung) öffnen, ohne die Heizung anzuhalten.

Der Thermostat kehrt nach 30 Minuten in den vorherigen Arbeitsmodus zurück und das Symbol „OP“

verschwindet vom Bildschirm. Drücken Sie eine beliebige Taste und der Thermostat verlässt die OWD-Funktion während der Heizperiode.

WEITERE FUNKTIONEN IN IHRER SMARTPHONE-ANWENDUNG

In der TuyaSmart-App stehen folgende Funktionen zur Verfügung:

- Gemessene Temperatur und programmierte / eingestellte Temperatur vom Benutzer;
- Heizungsstatus: Der Text „Heizung“ wird bei eingeschalteter Heizung auf dem Bildschirm angezeigt.
- 3 Arbeitsmodi: manuell, umweltfreundlich (wirtschaftlich) und automatisch (gemäß Tagesplan)
- Kindersicherung - Thermostat-Tastatursperre, um ein versehentliches Drücken von Tasten zu verhindern
- Tagesplan (7 Tage) mit 4-Stunden-Zonen pro Tag;
- Geplanter Temperaturzeitpunkt

RICHTEN SIE TÄGLICHE PROGRAMME EIN



Diese Einrichtung kann auch über die Smartphone-App erfolgen, die wir empfehlen.

Halten Sie bei der Bildschirmanzeige die P-Taste (6-7 Sekunden) gedrückt, um die PROGRAM-Einstellungen aufzurufen. Wochentage sind von Montag bis Sonntag (1 ~ 7) festgelegt, jeder Tag hat 4 Zeiträume (1 ~ 4). Jeder Druck auf die P-Taste kann in der nächsten Einstellung ausgeführt werden.

- 1). Drücken Sie P und halten Sie es 3 Sekunden lang gedrückt. Die Anzeige „Stunde“ blinkt. Ändern Sie den Wert mit den Tasten + und -.
- 2) Drücken Sie die P-Taste, die Temperatur blinkt und ändern Sie die gewünschte Temperatur mit den Tasten + und -.
- 3). Drücken Sie die P-Taste für das nächste Mal.
- 4). Wiederholen Sie die Einstellungen für die anderen Tage und Zeiträume auf ähnliche Weise.

Zeitraum	1		2		3		4	
	Zeit	Temp	Zeit	Temp	Zeit	Temp	Zeit	Temp
12345 (Mon-Fri)	7:00	22°C	8:30	19°C	17:00	22°C	22:00	19°C
6 (Sat.)	8:00	22°C	8:30	22°C	17:00	22°C	22:00	19°C
7 (Sun.)	8:00	22°C	8:30	22°C	17:00	22°C	22:00	19°C

ERWEITERTE PARAMETEREINSTELLUNGEN

Schalten Sie den Thermostatbildschirm aus, indem Sie die Ein / Aus-Taste drücken. Halten Sie bei ausgeschaltetem Bildschirm gleichzeitig gedrückt  und  Schaltfläche für Parametereinstellungen. Drücken Sie M, um zu navigieren, und Pfeile, um den Wert zu ändern.

MENU	Beschreibung	Reichweite	Standardwert
01	Temp. Kalibrierung für internen Sensor	-8°C ~ 8°C (0,5° C Schritt)	0°C
02	Sollwert max.	5°C ~ 35°C	35°C
03	Sollwert min.	5°C ~ 35°C	5°C
05	Frostschutz Temp.	5°C ~ 15°C	5°C
09	Hysteresis (Deadzone - 0,1 ° C Schritt)	0.2°C ~ 6°C	0°C(Off)
11	Child lock function	1: ON 0: Off	0
12	Öffnen Sie die Fenstererkennungsfunktion OWD	ON Off	0
13	OWD - Zeit erfassen	2 ~ 30 minutes	15 minutes

14	OWD - Falltemp. auswählen (innerhalb der Erkennungszeit)	2,3,4 °C	2°C
15	OWD - Verzögerungszeit auswählen (Zurück zum vorherigen Arbeitsstatus)	10 ~ 60 minutes	30 minutes
17	Werkseinstellungen zurückgesetzt	0 : No 1: Ja, und dann drücken Warten Sie bis zum Neustart des Thermostats 5 Sekunden lang.	0
	Softwareversion	5055-02	

SCHALTPLAN DES EMPFÄNGERS

Der Anschluss der Empfangseinheit an eine 230-V-Stromversorgung und eine Zentralheizung darf nur von qualifiziertem Personal und nur nach Rücksprache mit der Thermostat- und Kesseldokumentation durchgeführt werden.

Die Empfängereinheit verfügt über einen Relaisbefehl (NO und NC / Normal Open und Normal Closed) ohne Potential (nicht erregter / trockener Kontakt), der das Schließen eines Steuerkreises mit einem maximalen Strom von 10 A und einer maximalen Spannung von 250 ausführt V AC / DC. Beispiele für den Anschluss bestimmter Kesselmodelle finden Sie am Ende des Handbuchs.

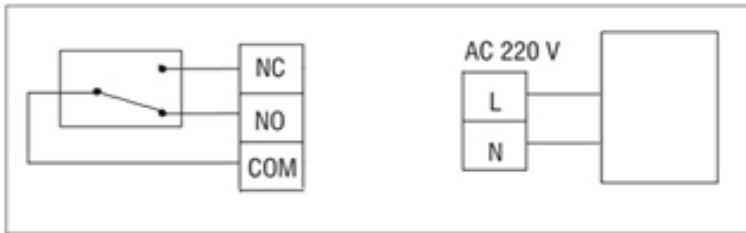

GAS KESSEL ANSCHLUSSBEISPIELE - THERMOSTAT PNI CT36 *

* Die Installation darf nur vom autorisierten Installateur und nur nach Konsultation der Installationshandbücher und Überprüfung der Verbindungen und ihrer Kompatibilität durchgeführt werden.

1. Ariston CLAS EVO SYSTEM

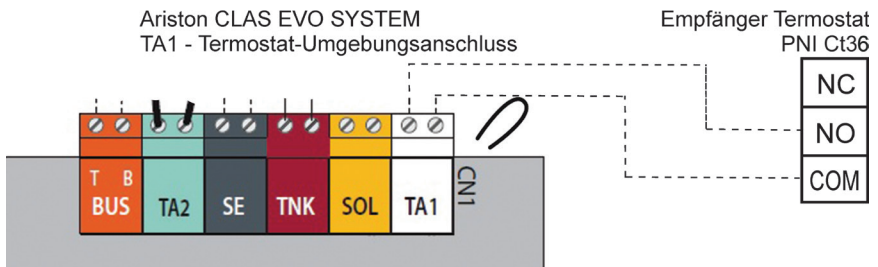

2. Ferroli DivaCondens 24/28

Empfänger
Thermostat
PNI CT36

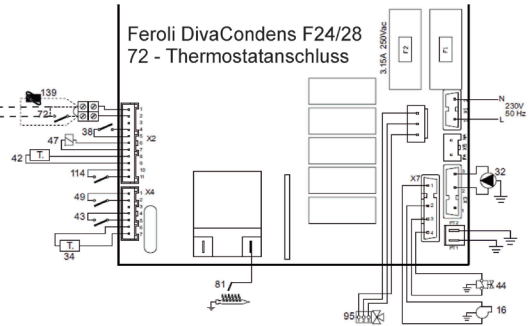
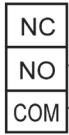

3. Vaillant Ecotec Pure

Empfänger
Thermostat
PNI CT36

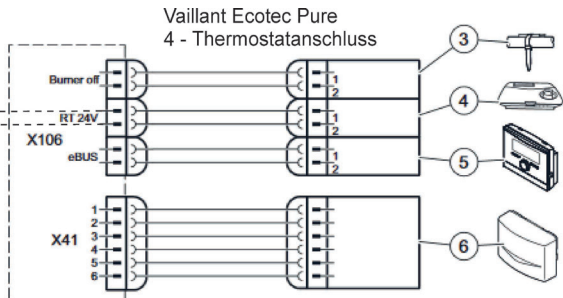
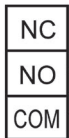

4. Motan Max Optimus

Empfänger
Thermostat
PNI CT36

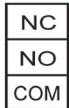

Motan Max Optimus
TA - Thermostatanschluss

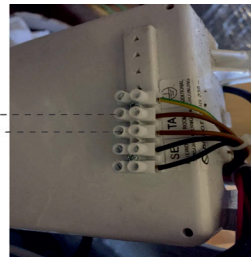

INSTALLATION UND ABMESSUNGEN

Die Haupt- und Empfängereinheit kann auf zwei Arten montiert werden:

1. Tisch oder flache Oberfläche mit dem weißen Halter in der Verpackung:

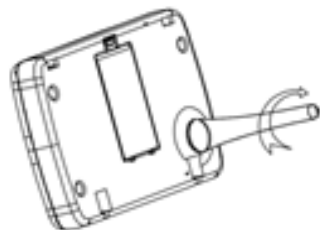
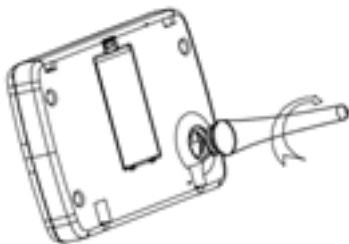

2. An der Wand mit Wandhalter:

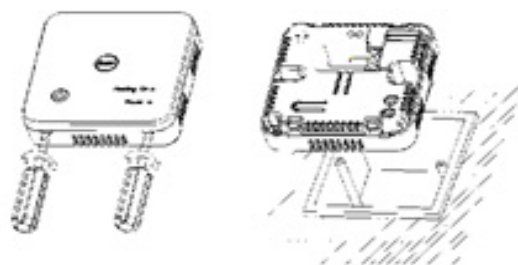
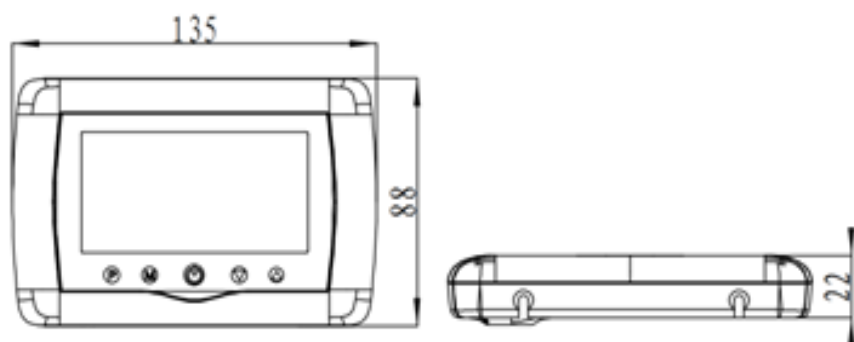

Termostato inteligente inalámbrico PNI CT36 Manual de usuario

ADVERTENCIAS

Debido a que el producto debe estar conectado a una fuente de alimentación de 230 VCA y a un aparato de calefacción, la instalación solo debe ser realizada por personal calificado para evitar daños irreparables al producto y / o los calentadores que están conectados, defectos no cubiertos por la garantía.

Recomendamos contar con personal calificado y con experiencia en este campo, para la configuración inicial del equipo con el fin de comprender correctamente los términos y procedimientos técnicos detallados en este manual.

Después de la instalación y conexión, el producto es fácil de usar tanto en la unidad móvil como en el control por teléfono inteligente con una interfaz intuitiva y fácil de configurar.

Para acceder / monitorear / controlar el producto de forma remota desde su teléfono inteligente, es necesario tener una fuente de Internet (se requiere un enrutador de Internet Wifi de 2.4 GHz) cerca del lugar donde está instalado el termostato.

INFORMACIÓN GENERAL

El termostato inteligente PNI CT36 ha sido desarrollado para proporcionar a los clientes comodidad adicional en el día a día en sus hogares, en la oficina u otras instalaciones, ofreciendo la capacidad de monitorear y encender o apagar los sistemas de calefacción programados automáticamente para todos los días de la semana, ya sea de forma remota, en cualquier momento y en cualquier lugar a través de Internet con una aplicación dedicada para Android o iOS.

Modo de funcionamiento y comunicación:



El nombre de la aplicación dedicada es **Tuya Smart** y se puede descargar desde **Google Play / App Store**, o escaneando con su teléfono inteligente el código QR a continuación:



Contenido del paquete:

- Unidad principal con pantalla iluminada
- Unidad de mando de receptor / relé
- Accesorios de montaje en pared / mesa
- Manual de usuario



Internet Router

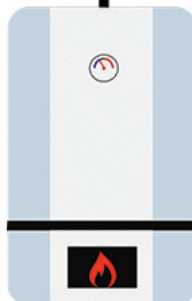
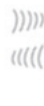

DETALLES TÉCNICOS / ESPECIFICACIONES

- Fuente de alimentación de la unidad principal: 2 pilas AAA
- Alimentación del receptor: 230VAC 50 / 60Hz
- Tipo de comando de la unidad receptora: relé NO / NC (normalmente abierto /) contacto seco (no energizado)
- Parámetros de funcionamiento del relé: máximo 250 V, máximo 10 amperios (resistivo), corriente CA / CC
- Compatible con todos los calentadores de Gas con entrada de termostato compatible con relé NO (contacto seco).
- Rango de temperatura ajustable / configurable: 5-35 ° C (paso de 0.5 ° C)
- Temperatura medible / visualizable: 0 - 50 ° C (paso de 0,1 ° C)
- Unidad de medida de temperatura: solo grados ° Celsius
- Humedad aceptada: máximo 85% sin condensación en el aire
- Luz de pantalla: si
- Sensor de temperatura: NTC 10K, 3950ohms a 25 ° C
- Precisión del sensor: $\pm 0,1$ ° C (calibración del sensor con paso de 0,5 ° C)
- Grado de protección: IP30
- Carcasa: ABS con norma contra incendios UL94-5
- Conectividad WiFi: 802.11 b / g / n (2.4 GHz); Contraseña WPA2 (TKIP y AES)
- Conectividad RF entre unidades: 868 MHz
- Compatibilidad con aplicaciones de teléfonos inteligentes: mínimo iOS 9 / mínimo Android 4.2

DESCRIPCIÓN DE LA UNIDAD PRINCIPAL

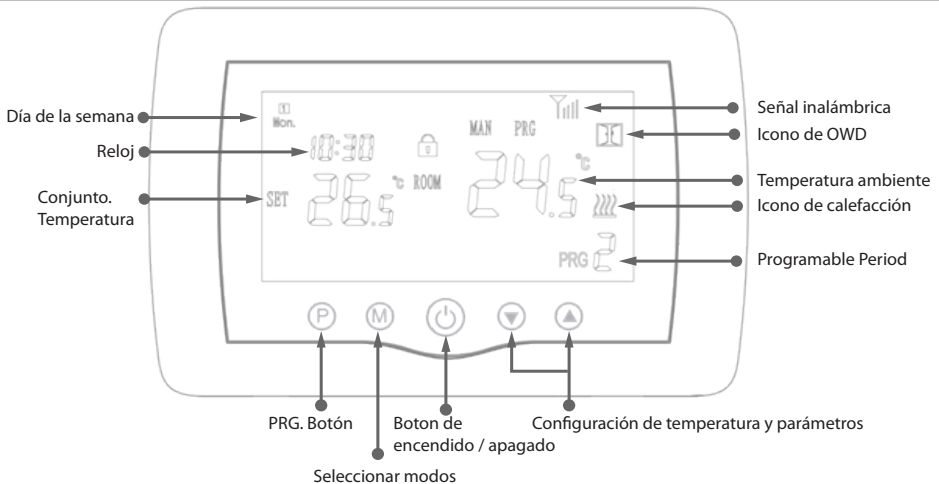

RECEIVER DESCRIPTION

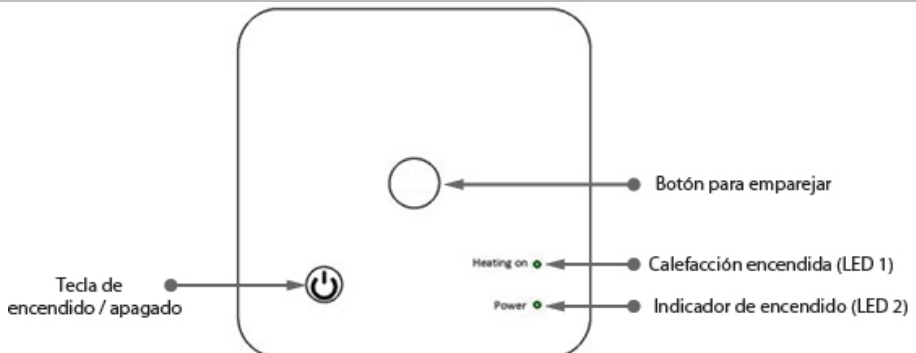

ADVERTENCIAS E INSTRUCCIONES PARA EL PRIMER USO

1. El sistema viene con la unidad principal y el receptor emparejados de fábrica. Antes de usarlo, solo necesita emparejar la unidad receptora con el enrutador inalámbrico cercano.
2. En el primer arranque, la unidad de termostato / receptor indica mediante el LED 1 = “parpadeos lentos” que significa que es necesario conectar la unidad al enrutador inalámbrico con acceso a Internet.
3. Inserte 2 pilas alcalinas AAA (no incluidas) en la unidad principal y enciéndala presionando el botón ON / OFF. La configuración aparece como se muestra en la descripción anterior.
4. Conecte la unidad receptora a una fuente de alimentación de 230 VCA (solo personal calificado). Asegúrese de que funcione correctamente probando / verificando el estado del LED y encendiendo / apagando la unidad con un botón dedicado.

I. EMPAREJAMIENTO DEL TERMOSTATO CON LA APLICACIÓN MÓVIL Y EL ENRUTADOR INALÁMBRICO DE INTERNET

1. Conecte su teléfono inteligente al enrutador inalámbrico de Internet de 2.4 Ghz cercano. Active la ubicación GPS en su teléfono inteligente. Para una configuración rápida, asegúrese de que tanto el teléfono como el termostato y el enrutador inalámbrico estén lo más cerca posible (1-3 m).
ADVERTENCIA: Verifique y asegúrese de tener una red inalámbrica de 2.4 Ghz disponible y de haber conectado el teléfono a ella. Los enrutadores y teléfonos de nueva generación también están equipados con la red inalámbrica de 5 Ghz activada y los dispositivos se conectan automáticamente en esta frecuencia. El termostato no se puede conectar a la red inalámbrica de 5 Ghz porque solo funciona en la frecuencia inalámbrica de 2,4 Ghz. Para configurar el enrutador y la red inalámbrica de 2,4 Ghz, llame a un especialista.
1. Descargue la aplicación “TuyaSmart” de Google Play o App Store, e instale y registre una nueva cuenta: presione el botón “Regístrase” y siga las instrucciones en pantalla.
2. Agregue un dispositivo presionando el botón + en la esquina superior derecha.
3. Presione “Todos los dispositivos” y acceda a la categoría Pequeños electrodomésticos.
4. Busque “Termostato” o “Calentador” en la lista y seleccione. Siga los pasos en pantalla, verifique el nombre de la red Wifi e ingrese la contraseña de la red Wifi con acceso a internet a la que también está conectado el teléfono. Si la red inalámbrica no aparece automáticamente, verifique si tiene la ubicación GPS habilitada y si tiene su teléfono conectado a una red inalámbrica de 2.4 Ghz. Reinicie el procedimiento.
5. Mantenga presionado el botón de emparejamiento en el receptor para ingresar al modo de emparejamiento Wifi hasta que el LED 1 parpadee rápidamente. (antes de esto, el LED 1 parpadea lentamente, indica que el termostato no está emparejado con el enrutador de Internet wifi)
6. Toque “Confirmar parpadeo del indicador parpadeante” en su teléfono.
7. Espere unos momentos hasta que se complete el emparejamiento. El LED 1 del receptor dejará de parpadear y se apagará. En este punto, la conexión a Internet a través del enrutador inalámbrico es exitosa y el ícono del termostato aparecerá en la aplicación para teléfono inteligente.
Si el LED continúa parpadeando lentamente, la conexión falló, intente nuevamente desde el paso 1.

PRIMER USO DEL TERMOSTATO

1. Con la pantalla de la unidad principal encendida, cambie la temperatura más grande o más pequeña que la temperatura medida en la pantalla.
2. En un máximo de 90 segundos, la unidad principal envía un comando a la unidad receptora, que confirma encendiendo / apagando el LED 1, y con un “clic”, que se escucha desde el interior del relé.
3. Desde la aplicación TuyaSmart (asegúrese de que el dispositivo aparezca en línea después de configurar el emparejamiento de Internet), toque el dispositivo para acceder a él. Usando los botones “+” y “-”, cambie la temperatura más grande o más pequeña que la temperatura medida en la pantalla.
4. En 90 segundos o más, la aplicación envía un comando a través de Internet a la unidad receptora del termostato, que confirma al encender / apagar el LED 1 y con un sonido de “clic” desde el interior del relé. La temperatura cambiará en la pantalla de la unidad principal.
Si no hay cambios después de 90 - 180 segundos (2 minutos), verifique nuevamente si ha cambiado la temperatura a mayor / menor que la temperatura actual que se muestra y verifique si el dispositivo está en línea.

II. EMPAREJAR UNIDAD PRINCIPAL CON UNIDAD RECEPTORA

Realice este procedimiento solo si es absolutamente necesario y descubra que: si después de 10 minutos de emparejamiento exitoso con el enrutador inalámbrico, el dispositivo aparece fuera de línea en la aplicación / el icono de señal no aparece en la pantalla / el LED 1 en el receptor está apagado y las unidades no se comunican entre sí.

1. Mantenga presionado el botón de emparejamiento del receptor hasta que el LED 1 parpadee rápidamente.
2. Con la pantalla de la unidad principal cerrada (presione el botón de encendido / apagado), mantenga presionado el botón M en la unidad principal hasta que aparezca un código de 4 dígitos y tres símbolos más en la pantalla. Presione el botón “flecha arriba” inmediatamente para emparejar.
3. El LED 1 parpadea lentamente; espere unos instantes hasta que el LED 1 deje de parpadear y se cierre. El icono de señal icono de señal parpadea durante unos momentos, después de lo cual permanece en la pantalla para confirmar que se completó el emparejamiento.
4. Apague y encienda la unidad principal y pruebe las funciones cambiando la temperatura por encima o por debajo de la temperatura real en la pantalla del termostato.

III. ELIMINAR BORRAR TODOS LOS EMPAREJAMIENTOS

En la unidad receptora, mantenga pulsados los botones de emparejamiento y de encendido / apagado durante 5 segundos hasta que se enciendan el LED1 y el LED2. Suelte los botones. Luego, el LED 1 se apaga, lo que significa que se han borrado todos los emparejamientos.

IV. SEÑAL PERDIDA O DÉBIL

En caso de pérdida / desconexión de la señal de RF (entre el receptor y la unidad central) desaparecerá el icono de señal de la pantalla.

Cuando la unidad receptora está desconectada del Wireless, el LED 1 parpadeará lentamente.

Revise y reemplace las baterías si es necesario.

Acerque las unidades entre sí y al enrutador WiFi y vuelva a comprobar el estado de los dispositivos. Si en unos minutos la operación no vuelve a la normalidad, elimine todos los emparejamientos y realice los procedimientos de emparejamiento del receptor con la unidad principal y luego el del receptor con el enrutador inalámbrico (con la aplicación móvil) nuevamente.

AJUSTE DE HORA / FECHA

Con la pantalla de la unidad principal encendida, mantenga presionado el botón M durante 5-6 segundos hasta que parpadee la hora en la pantalla.

Verá resaltadas 00:00 en la pantalla. Configure los minutos con los botones arriba y abajo.

Continúe presionando el botón M.

Configure la hora con los botones arriba y abajo.

Continúe presionando el botón M.

Seleccione el día con los botones arriba y abajo.

Continúe presionando el botón M.

Guarde la configuración presionando el botón ON / OFF o espere unos 15 segundos.

FUNCIÓN DE DETECCIÓN DE VENTANA ABIERTA

Cuando se activa el modo de detección de “ventana abierta” en la configuración avanzada, el sistema apagará automáticamente la calefacción si se produce una disminución repentina de la temperatura (2 ° C en 15 minutos por defecto). Esta función es útil cuando se abre una puerta / ventana (por ejemplo, ventilación) sin detener la calefacción.

El termostato volverá al modo de funcionamiento anterior después de 30 minutos y el icono “OP” desaparecerá de la pantalla. Presione cualquier botón y el termostato saldrá de la función OWD, durante el período de apagado de calefacción.

OTRAS FUNCIONES DISPONIBLES EN LA APLICACIÓN DE SU TELÉFONO INTELIGENTE

En la aplicación TuyaSmart tienes las siguientes funciones disponibles:

- Temperatura medida y temperatura programada / establecida por el usuario;
- Estado de calefacción: el texto "Calefacción" aparece en la pantalla cuando la calefacción está encendida;
- 3 modos de trabajo: manual, Eco (económico) y automático (según horario diario)
- Función de bloqueo para niños - Bloqueo del teclado del termostato para detener la pulsación accidental de botones
- Programa diario (7 días) con 4 zonas horarias todos los días;
- Tiempo de temperatura programado

CONFIGURAR PROGRAMAS DIARIOS



Esta configuración también se puede realizar desde la aplicación del teléfono inteligente, que recomendamos.

Con la visualización en pantalla, presione y mantenga presionado el botón P (6-7 segundos) para ingresar a la configuración del PROGRAMA. Los días de la semana se fijan de lunes a domingo (1 ~ 7), cada día tiene 4 períodos de tiempo (1 ~ 4). Cada pulsación del botón P se puede realizar en el siguiente ajuste.

- 1). Presione P y manténgalo presionado durante 3 segundos, la pantalla de "hora" parpadea, cambie el valor con los botones + y -.
- 2) Presione el botón P, la temperatura parpadea, cambie la temperatura deseada con los botones + y -.
- 3). Presione el botón P la próxima vez.
- 4). Repita la configuración para los otros días y períodos de manera similar.

Periodo	1		2		3		4	
	Hora	Temp	Hora	Temp	Hora	Temp	Hora	Temp
12345 (Lun-vie)	7:00	22°C	8:30	19°C	17:00	22°C	22:00	19°C
6 (Sab.)	8:00	22°C	8:30	22°C	17:00	22°C	22:00	19°C
7 (Dom.)	8:00	22°C	8:30	22°C	17:00	22°C	22:00	19°C

CONFIGURACIÓN AVANZADA DE PARÁMETROS

Apague la pantalla del termostato presionando el botón Encendido / Apagado. Con la pantalla apagada, mantenga presionado al mismo tiempo  y  para configurar los parámetros. Presiona M para navegar y flechas para cambiar el valor. Presione el botón ON / OFF para salir del menú.

MENU	Descripción	Rango	Valor por defecto
01	Temperatura. calibración para sensor interno	-8°C ~ 8°C (paso de 0,5 ° C)	0°C
02	Punto de ajuste máx.	5°C ~ 35°C	35°C
03	Punto de ajuste Mín.	5°C ~ 35°C	5°C
05	Temperatura de protección contra heladas	5°C ~ 15°C	5°C
09	Histeresis (paso de 0,1 ° C)	0.2°C ~ 6°C	0°C(Off)
11	Función de bloqueo para niños	1: ON 0: Off	0
12	Función de detección de ventana abierta-OWD	ON Off	0
13	OWD: tiempo de detección	2 ~ 30 minutos	15 minutos

14	OWD: caída de temperatura seleccionar (dentro del tiempo de detección)	2,3,4 °C	2°C
15	OWD - Selección de tiempo de retardo	10 ~ 60 minutos	30 minutos
17	(Volver al estado de trabajo anterior)	0 : No 1: Yes Restablecimiento de fábrica	0
	Versión del software	5055-02	

DIAGRAMA DE CABLEADO DEL RECEPTOR

La operación de conexión de la unidad receptora con fuente de alimentación de 230 V y sistema de calefacción central debe ser realizada solo por personal calificado y solo después de consultar la documentación del termostato y la caldera.

La unidad receptora tiene un mando de relé (NA y NC / Normal Abierto y Normal Cerrado) sin potencial (contacto seco / no energizado) que ejecuta el cierre de un circuito de control con una corriente máxima de 10 A, y una tensión máxima de 250 V AC / DC. Encuentre ejemplos de conexión con ciertos modelos de calderas al final del manual.

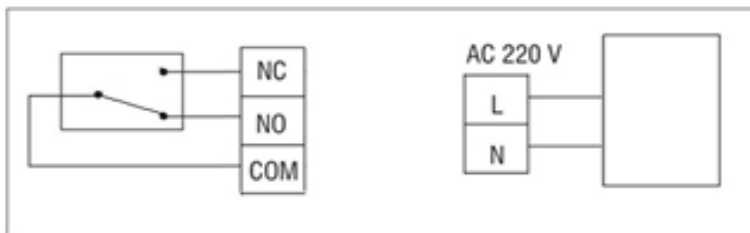

EJEMPLOS DE CONEXIÓN DE CALDERAS GAS - TERMOSTATO PNI CT36 *

*La instalación debe ser realizada únicamente por el instalador autorizado y solo después de consultar los manuales de instalación, y verificar las conexiones y su compatibilidad..

1. Ariston CLAS EVO SYSTEM

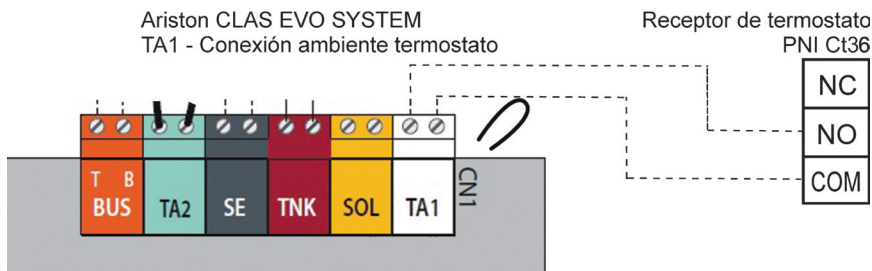

2. Ferroli DivaCondens 24/28

Receptor de termostato
PNI CT36

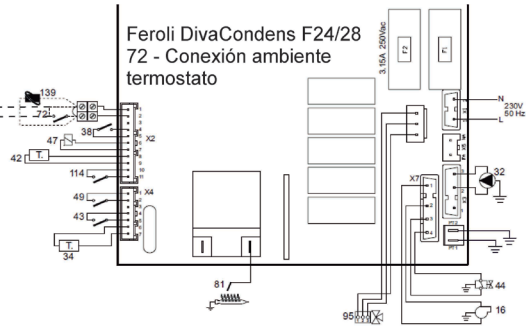
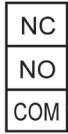

3. Vaillant Ecotec Pure

Receptor de termostato
PNI CT36

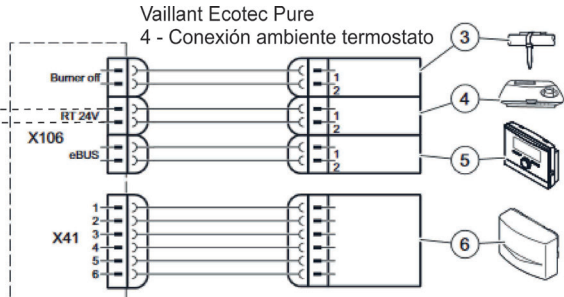
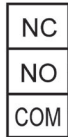

4. Motan Max Optimus

Receptor de termostato
PNI CT36

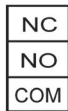

Motan Max Optimus
TA - Conexión ambiente termostato

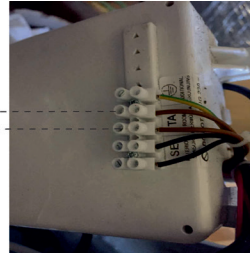

INSTALACIÓN Y DIMENSIONES

La unidad principal y receptora se pueden montar de 2 formas:

1. Mesa o área de superficie plana con el soporte blanco dentro del paquete:

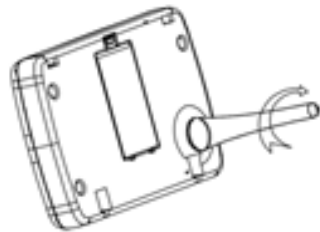
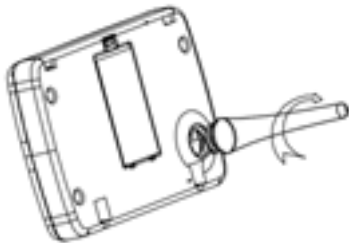

2. En la pared con soporte de pared:

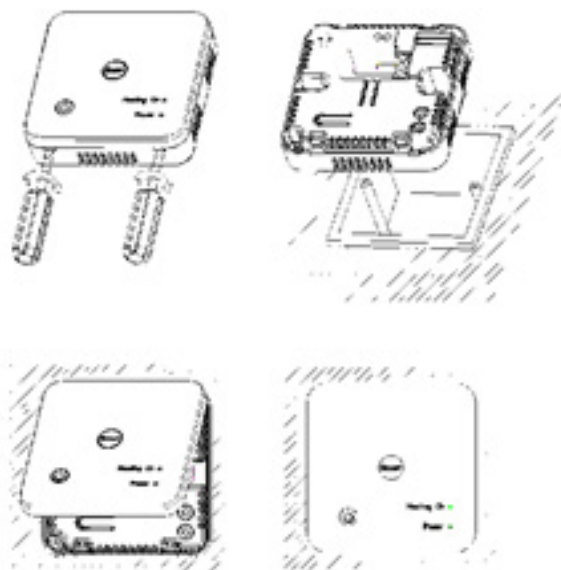
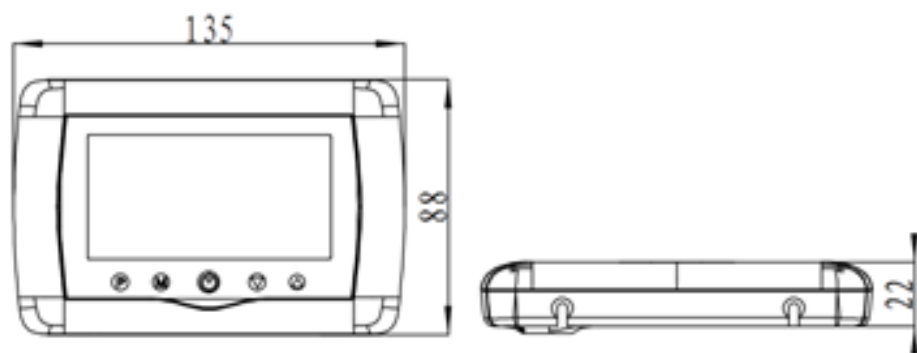

Wireless smart thermostat PNI CT36 Manuel de l'Utilisateur

MISES EN GARDE

Étant donné que le produit doit être connecté à une alimentation 230 VAC et à un appareil de chauffage, l'installation ne doit être effectuée que par du personnel qualifié pour éviter des dommages irréparables au produit et / ou aux appareils de chauffage connectés, défauts non couverts par la garantie.

Nous vous recommandons de disposer d'un personnel qualifié ayant une expérience dans ce domaine, pour la configuration initiale de l'équipement afin de bien comprendre les termes techniques et les procédures détaillées dans ce manuel.

Après l'installation et la connexion, le produit est facile à utiliser à la fois l'unité mobile et le contrôleur de smartphone avec une interface intuitive et facile à configurer.

Pour accéder / surveiller / contrôler le produit à distance depuis votre smartphone, il est nécessaire de disposer d'une source Internet (un routeur Internet Wifi 2,4 GHz est nécessaire) à proximité de l'endroit où le thermostat est installé.

GENERAL INFORMATION

Le thermostat intelligent PNI CT36 a été développé pour offrir aux clients un confort supplémentaire au quotidien dans leur maison, au bureau ou dans d'autres locaux, offrant la possibilité de surveiller et d'allumer ou d'éteindre les systèmes de chauffage automatiquement programmés pour chaque jour de la semaine, soit à distance, à tout moment et n'importe où via Internet avec une application dédiée pour smartphone Android ou iOS.

Mode de fonctionnement et communication:



Le nom de l'application dédiée est Tuya Smart et peut être téléchargé soit depuis Google Play App Store, soit en scannant avec votre smartphone le code QR ci-dessous:



Contenu du coffret:

- Unité principale avec écran éclairé
- Unité de commande récepteur / relais
- Accessoires de montage mural / de table
- Manuel de l'Utilisateur



Internet Router

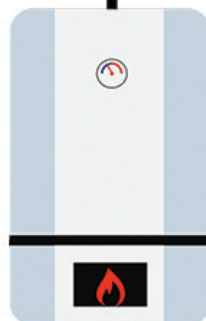

DÉTAILS TECHNIQUES / SPÉCIFICATIONS

- Alimentation de l'unité principale: 2 piles AAA
- Alimentation du récepteur: 230VAC 50 / 60Hz
- Type de commande du récepteur: relais NO / NC (normalement ouvert /) contact sec (non alimenté)
- Paramètres de fonctionnement du relais: maximum 250 V, maximum 10 ampères (résistif), courant AC / DC
- Compatible avec tous les appareils de chauffage au gaz avec entrée thermostat compatible avec relais NO (contact sec).
- Plage de température réglable / réglable: 5 - 35 ° C (pas de 0,5 ° C)
- Température mesurable / affichable: 0 - 50 ° C (pas de 0,1 ° C)
- Unité de mesure de la température: seulement degrés ° Celsius
- Humidité acceptée: maximum 85% sans condensation dans l'air
- Lumière de l'écran: Oui
- Capteur de température: NTC 10K, 3950ohms à 25 ° C
- Précision du capteur: $\pm 0,1$ ° C (étalonnage du capteur avec un pas de 0,5 ° C)
- Degré de protection: IP30
- Boîtier: ABS avec norme incendie UL94-5
- Connectivité WiFi: 802.11 b / g / n (2,4 GHz); Mot de passe WPA2 (TKIP et AES)
- Connectivité RF entre les unités: 868 MHz
- Compatibilité application smartphone: minimum iOS 9 / minimum Android 4.2

DESCRIPTION DE L'UNITÉ PRINCIPALE

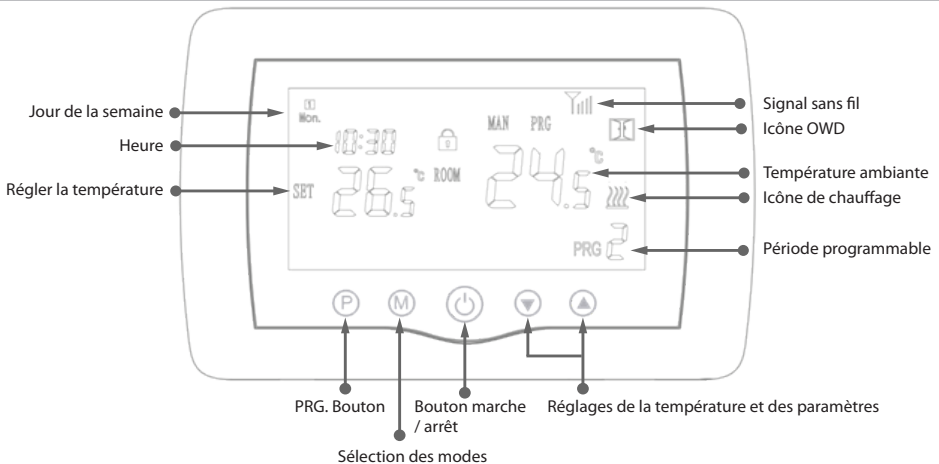

DESCRIPTION DU RÉCEPTEUR

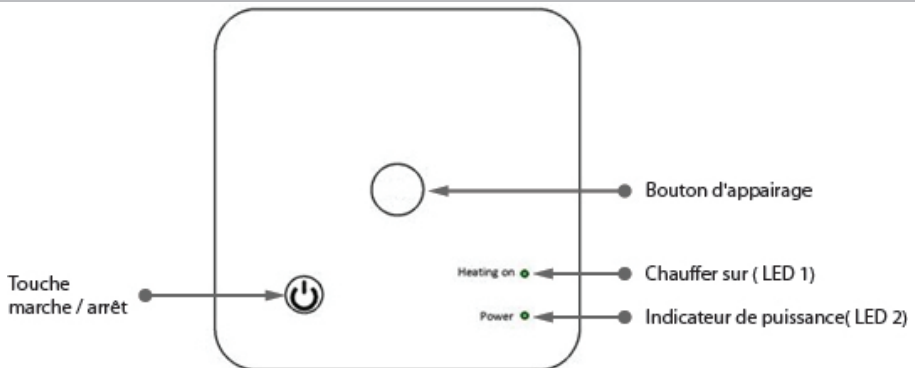

AVERTISSEMENTS ET INSTRUCTIONS DE PREMIÈRE UTILISATION

1. Le système est livré avec l'unité principale et le récepteur jumelés en usine. Avant utilisation, il vous suffit de coupler le récepteur avec le routeur sans fil à proximité.
2. Au premier démarrage, le thermostat / récepteur signale par la LED 1 = «clignote lentement», ce qui signifie qu'il est nécessaire de connecter l'unité au routeur sans fil avec un accès Internet.
3. Insérez 2 piles alcalines AAA (non fournies) dans l'unité principale et allumez-la en appuyant sur le bouton ON / OFF. Les paramètres apparaissent comme indiqué dans la description ci-dessus.
4. Connectez le récepteur à une alimentation 230 VAC (personnel qualifié uniquement). Assurez-vous qu'il fonctionne correctement en testant / vérifiant l'état de la LED et en allumant / éteignant l'unité à l'aide du bouton dédié.

I. COUPLAGE DU THERMOSTAT AVEC L'APPLICATION MOBILE ET LE ROUTEUR INTERNET SANS FIL

1. Connectez votre smartphone au routeur Internet sans fil 2,4 Ghz à proximité. Activez la localisation GPS sur votre smartphone. Pour une configuration rapide, assurez-vous que le téléphone, le récepteur du thermostat et le routeur sans fil sont aussi proches que possible (1 à 3 m).
- AVERTISSEMENT:** vérifiez et assurez-vous que vous disposez d'un réseau sans fil 2,4 Ghz et que vous y avez connecté le téléphone. Les routeurs et téléphones de nouvelle génération sont également équipés du réseau sans fil 5 Ghz activé et les appareils se connectent automatiquement sur cette fréquence. Le thermostat ne peut pas être connecté au réseau sans fil 5 Ghz car il ne fonctionne que sur la fréquence sans fil 2,4 Ghz. Pour configurer le routeur et le réseau sans fil 2,4 Ghz, appelez un spécialiste.
1. Téléchargez l'application «TuyaSmart» sur Google Play ou App Store, puis installez et enregistrez un nouveau compte: Appuyez sur le bouton «Inscription» et suivez les instructions à l'écran.
 2. Ajoutez un appareil en appuyant sur le bouton + dans le coin supérieur droit.
 3. Appuyez sur «Tous les appareils» et accédez à la catégorie Petits appareils électroménagers.
 4. Recherchez «Thermostat» ou «Chauffage» dans la liste et sélectionnez. Suivez les étapes à l'écran, vérifiez le nom du réseau Wifi et entrez le mot de passe du réseau Wifi avec accès Internet auquel le téléphone est également connecté. Si le réseau sans fil n'apparaît pas automatiquement, vérifiez si la localisation GPS est activée et si votre téléphone est connecté à un réseau sans fil de 2,4 GHz. Redémarrez la procédure.
 5. Appuyez longuement sur le bouton de couplage du récepteur pour passer en mode de couplage Wifi jusqu'à ce que la LED 1 clignote rapidement. (avant cela, la LED 1 clignote lentement, signe que le thermostat n'est pas couplé avec le routeur Internet wifi)
 6. Appuyez sur «Confirmer le clignotement du voyant» sur votre téléphone.
 7. Attendez quelques instants jusqu'à ce que le couplage soit terminé. La LED 1 du récepteur arrêtera de clignoter et s'éteindra. À ce stade, la connexion à Internet via Wirelessrouter est réussie et l'icône du thermostat apparaît dans l'application Smartphone.
- Si le voyant continue de clignoter lentement, la connexion a échoué, réessayez à partir de l'étape 1.

PREMIÈRE UTILISATION DU THERMOSTAT

1. Avec l'écran de l'unité principale allumé, changez la température plus ou moins que la température mesurée à partir de l'écran.
 2. Dans un maximum de 90 secondes, l'unité principale envoie une commande au récepteur, qui confirme en allumant / éteignant la LED 1, et par un «clic», qui est entendu de l'intérieur du relais.
 3. Depuis l'application TuyaSmart (assurez-vous que l'appareil apparaît en ligne après avoir configuré le couplage Internet), appuyez sur l'appareil pour y accéder. À l'aide des boutons «+» et «-», changez la température plus ou moins que la température mesurée à l'écran.
 4. En 90 secondes ou plus, l'application envoie une commande via Internet à l'unité de réception du thermostat, qui confirme en allumant / éteignant la LED 1 et avec un «clic» provenant du relais interne. La température changera sur l'écran de l'unité principale.
- S'il n'y a pas de changement après 90 à 180 secondes (2 minutes), vérifiez à nouveau si vous avez changé la température à une température supérieure / inférieure à la température actuelle affichée et vérifiez si l'appareil est en ligne.

II. JUMELER L'UNITÉ PRINCIPALE AVEC L'UNITÉ DE RÉCEPTION

N'effectuez cette procédure qu'en cas d'absolue nécessité et constatez que: si après 10 minutes de couplage réussi avec le routeur sans fil, l'appareil apparaît hors ligne dans l'application / l'icône de signal



est absente de l'écran / la LED 1 du récepteur est éteinte et les unités ne communiquent pas entre eux.

1. Appuyez sur le bouton d'appairage du récepteur et maintenez-le enfoncé jusqu'à ce que la LED 1 clignote rapidement.
2. L'écran de l'unité principale étant fermé (appuyez sur le bouton Marche / Arrêt), appuyez longuement sur le bouton M de l'unité principale jusqu'à ce qu'un code à 4 chiffres et trois autres symboles apparaissent à l'écran. Appuyez immédiatement sur le bouton «flèche vers le haut» pour l'appairage.
3. La LED 1 clignote lentement; attendez quelques instants jusqu'à ce que la LED 1 cesse de clignoter et

se ferme. L'icône de signal  clignote pendant quelques instants, après quoi elle reste à l'écran pour confirmer que l'appairage est terminé.

4. Éteignez et rallumez l'unité principale et testez les fonctions en modifiant la température au-dessus / en dessous de la température réelle sur l'écran du thermostat.

III. SUPPRIMER EFFACER TOUT COUPLAGE

Sur le récepteur, maintenez les boutons d'appairage et marche / arrêt enfoncés pendant 5 secondes jusqu'à ce que les LED1 et LED2 s'allument. Relâchez les boutons.

Ensuite, la LED 1 s'éteint, ce qui signifie que tous les appairages ont été effacés.

IV. SIGNAL PERDU OU FAIBLE

En cas de perte / déconnexion du signal RF (entre le récepteur et l'unité centrale), l'icône de signal sur l'écran disparaîtra.

Lorsque le récepteur est déconnecté de la connexion sans fil, la LED 1 clignote lentement.

Vérifiez et remplacez les piles si nécessaire.

Rapprochez les unités les unes des autres et du routeur WiFi et vérifiez à nouveau l'état des appareils. Si dans quelques minutes l'opération ne revient pas à la normale, supprimez tous les appairages et effectuez à nouveau les procédures d'appairage du récepteur avec l'unité principale et après celle du récepteur avec le routeur sans fil (avec l'application mobile).

RÉGLAGE HEURE / DATE

Avec l'écran de l'unité principale allumé, maintenez le bouton M enfoncé pendant 5 à 6 secondes jusqu'à ce que l'heure à l'écran clignote.

Vous verrez surligné 00:00 sur l'écran. Réglez les minutes avec les boutons haut et bas.

Continuez à appuyer sur le bouton M.

Réglez l'heure avec les boutons haut et bas.

Continuez à appuyer sur le bouton M.

Sélectionnez le jour avec les boutons haut et bas.

Continuez à appuyer sur le bouton M.

Sauvegardez les paramètres en appuyant sur le bouton ON / OFF ou attendez environ 15 secondes.

FONCTION DE DÉTECTION DE FENÊTRE OUVERTE

Lorsque le mode de détection «fenêtre ouverte» est activé dans les paramètres avancés, le système éteindra automatiquement le chauffage en cas de baisse soudaine de la température (2 ° C en 15 minutes par défaut). Cette fonction est utile lors de l'ouverture d'une porte / fenêtre (par ex. Ventilation) sans arrêter le chauffage.

Le thermostat retournera au mode de fonctionnement précédent après 30 minutes et l'icône «OP» disparaîtra de l'écran. Appuyez sur n'importe quel bouton et le thermostat quittera la fonction OWD, pendant la période d'arrêt du chauffage.

AUTRES FONCTIONNALITÉS DISPONIBLES DANS VOTRE APPLICATION SMARTPHONE

Dans l'application TuyaSmart, vous disposez des fonctionnalités suivantes:

- Température mesurée et température programmée / réglée par l'utilisateur;
- État du chauffage: Le texte «Chauffage» apparaît à l'écran lorsque le chauffage est allumé;
- 3 modes de fonctionnement: manuel, Eco (économique) et automatique (selon l'horaire quotidien)
- Fonction de verrouillage pour enfants - Verrouillage du clavier du thermostat pour arrêter d'appuyer accidentellement sur les boutons
- Horaire quotidien (7 jours) avec 4 zones d'heures par jour;
- Calendrier de température programmé

METTRE EN PLACE DES PROGRAMMES QUOTIDIENS

Cette configuration peut également être effectuée à partir de l'application pour smartphone, que nous recommandons.



Avec l'affichage à l'écran, appuyez sur le bouton P et maintenez-le enfoncé (6-7 secondes) pour accéder aux paramètres PROGRAMME. Les jours de la semaine sont fixés du lundi au dimanche (1 ~ 7), chaque jour a 4 périodes (1 ~ 4). Chaque pression sur la touche P peut être effectuée dans le réglage suivant.

- 1). Appuyez sur P et maintenez-le enfoncé pendant 3 secondes, l'affichage «heure» clignote, modifiez la valeur avec les boutons + et -.
- 2) Appuyez sur le bouton P, la température clignote, modifiez la température souhaitée avec les boutons + et -.
- 3). Appuyez sur le bouton P pour la prochaine fois.
- 4). Répétez les paramètres pour les autres jours et périodes de la même manière.

Période	1		2		3		4	
	Heure	Temp	Heure	Temp	Heure	Temp	Heure	Temp
12345 (Lun-Ven)	7:00	22°C	8:30	19°C	17:00	22°C	22:00	19°C
6 (Sam.)	8:00	22°C	8:30	22°C	17:00	22°C	22:00	19°C
7 (Dim.)	8:00	22°C	8:30	22°C	17:00	22°C	22:00	19°C

PARAMÈTRES AVANCÉS

Éteignez l'écran du thermostat en appuyant sur le bouton Marche / Arrêt. Avec l'écran éteint, appuyez

et maintenez en même temps  et  bouton pour le réglage des paramètres. Appuyez sur M pour naviguer et sur les flèches pour changer la valeur. Appuyez sur le bouton ON / OFF pour quitter le menu.

MENU	La description	Gamme	Valeur par défaut
01	Temp. étalonnage pour capteur interne	-8°C ~ 8°C (etape de 0.5	0°C
02	Point de consigne max.	5°C ~ 35°C	35°C
03	Point de consigne min.	5°C ~ 35°C	5°C
05	Protection contre le gel Temp.	5°C ~ 15°C	5°C
09	Histerezis (zone morte - étape de 0,1 ° C)	0.2°C ~ 6°C	0°C(Off)
11	Fonction de verrouillage enfant	1: ON 0: Off	0
12	Fonction de détection de fenêtre ouverte-OWD	1: ON 0: Off	0
13	OWD - Détecter l'heure	2 ~ 30 minutes	15 minutes

14	OWD - Température de chute. sélectionner (dans le délai de détection)	2,3,4 °C	2°C
15	OWD - Sélection du temps de retard	10 ~ 60 minutes	30 minutes
17	(Revenir à l'état de travail précédent)	0 : No 1: Oui, puis appuyez sur Bouton marche / arrêt pendant 5 s, attendez que le thermostat redémarre.	0
	Une version de logiciel	5055-02	

SCHÉMA DE CÂBLAGE DU RÉCEPTEUR

L'opération de raccordement du récepteur à l'alimentation 230 V et au système de chauffage central doit être effectuée uniquement par du personnel qualifié et uniquement après consultation de la documentation du thermostat et de la chaudière.

L'unité réceptrice dispose d'une commande de relais (NO et NC / Normalement ouvert et normalement fermé) sans potentiel (contact non alimenté / sec) qui exécute la fermeture d'un circuit de commande avec un courant maximum de 10 A, et une tension maximum de 250 V AC / DC. Retrouvez des exemples de connexion avec certains modèles de chaudières en fin de manuel.

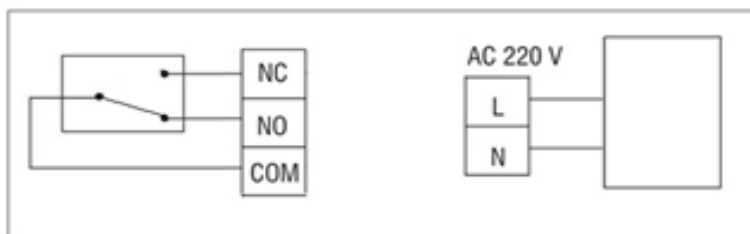

CHAUDIÈRES GAS EXEMPLES DE RACCORDEMENT - THERMOSTAT PNI CT36 *

* L'installation doit être effectuée uniquement par l'installateur agréé et uniquement après avoir consulté les manuels d'installation et vérifié les connexions et leur compatibilité.

1. Ariston CLAS EVO SYSTEM

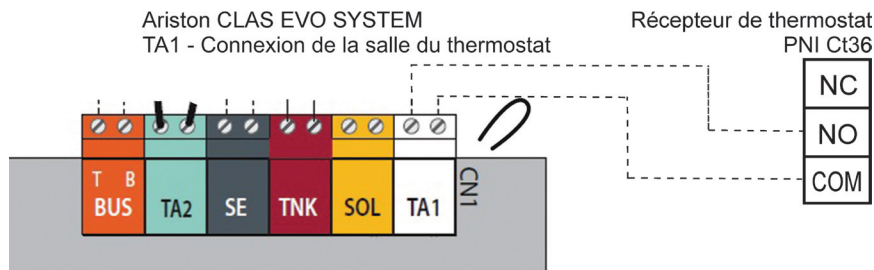

2. Ferroli DivaCondens 24/28

Récepteur de thermostat PNI CT36

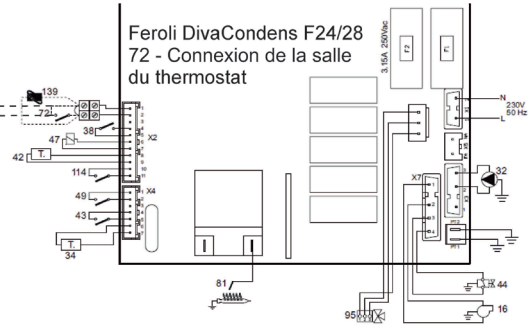
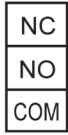

3. Vaillant Ecotec Pure

Récepteur de thermostat PNI CT36

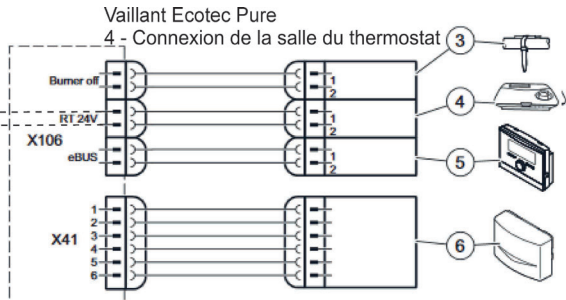
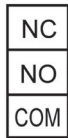

4. Motan Max Optimus

Récepteur de thermostat PNI CT36

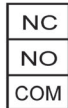

Motan Max Optimus TA - Connexion de la salle du thermostat

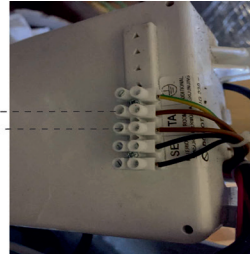

INSTALLATION ET DIMENSIONS

L'unité principale et l'unité réceptrice peuvent être montées de 2 manières:

1. Table ou surface plane avec le support blanc à l'intérieur de l'emballage:

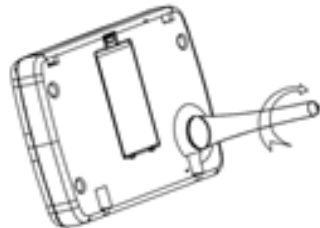
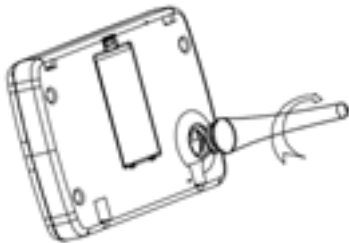

2. Sur le mur avec support mural:

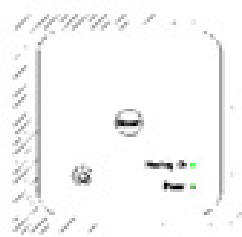
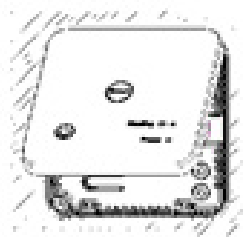
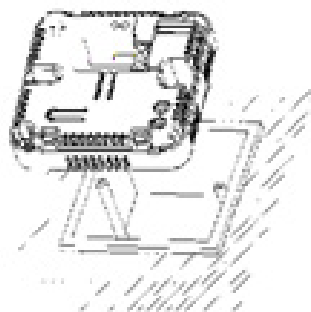
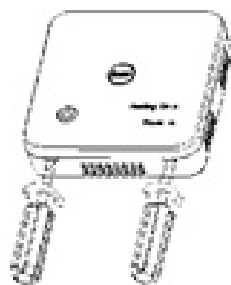
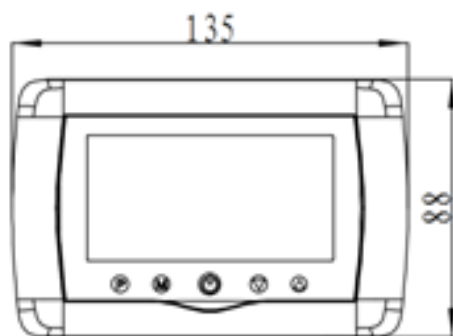

Vezeték nélküli intelligens termosztát PNI CT36 Felhasználói kézikönyv

FIGYELMEZTETÉSEK

Mivel a terméket 230 VAC feszültségű tápegységhez és fűtőkészülékhez kell csatlakoztatni, a telepítést csak képzett személyzet végezheti, hogy elkerülje a termék és / vagy a csatlakoztatott fűtőberendezések helyrehozhatatlan károsodását, a garancia által nem fedezett hibákat.

Javasoljuk, hogy szakképzett személyzettel rendelkezzen, aki tapasztalattal rendelkezik ezen a területen, a berendezés első beállításához, hogy pontosan megértse a jelen kézikönyvben részletezett műszaki feltételeket és eljárásokat.

Telepítés és csatlakoztatás után a termék könnyen kezelhető, mind a mobil egység, mind az okostelefon-vezérlés segítségével, intuitív és könnyen konfigurálható felülettel.

A termék okostelefonról történő távoli eléréséhez / monitorozásához / vezérléséhez szükséges egy internetes forrás (2,4 GHz-es Wifi internetes útválasztó szükséges) a termosztát telepítési helyének közelében.

ÁLTALÁNOS INFORMÁCIÓ

Az intelligens PNI CT36 termosztátot úgy fejlesztették ki, hogy az ügyfelek számára mindennapi kényelmet biztosítson otthonaikban, az irodában vagy más helyiségekben, lehetővé téve a fűtési rendszerek felügyeletét és be- vagy kikapcsolását, akár a hét minden napjára automatikusan ütemezve, akár távolról, bármikor és bárhol az Interneten keresztül, dedikált alkalmazással Android vagy iOS okostelefonhoz.

Működési és kommunikációs mód:

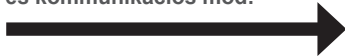

Daz oktatott alkalmazás neve Tuya Smart, és letölthető a Google Play / App Store-ból, akár okostelefonjával beolvassa az alábbi QR-kódot:



A csomag tartalma:

- Világító képernyővel ellátott fő egység
- Vevő / relé parancsegység
- Falra / asztalra szerelhető tartozékok
- Használati utasítás



Internet Router



MŰSZAKI ADATOK / MŰSZAKI ADATOK

- A főegység tápellátása: 2 AAA elem
- Vevő tápellátása: 230VAC 50 / 60Hz
- A vevőegység parancsának típusa: NEM Relé (általában nyitva) 10 A max. Áramellátás / száraz érintkezés
- Relé paraméterei: max. 250 V, max. 10 amper (rezisztív), AC / DC feszültség
- Hőmérséklet-tartomány: 5 - 35 ° C (0,5 ° C-os lépés)
- Mérhető környezeti hőmérséklet: 0 - 50 ° C
- Hőmérsékletmérő egység: csak o Celsius fok
- Elfogadható páratartalom: 85% kondenzáció nélkül
- Képernyő megvilágítása: fehér fény
- Hőmérséklet-érzékelő: NTC 10K, 3950 ohm 25 ° C-on
- Az érzékelő pontossága: $\pm 0,5$ ° C (0,5 ° C-os lépésérzékelő kalibrációval állítható)
- Védelmi fokozat: IP30
- Ház: ABS UL94-5 tűzgátló műanyaggal
- WiFi kapcsolat: 802,11 b / g / n (2,4 GHz); WPA2 (TKIP és AES)
- RF frekvenciakapcsolat az egységek között: 868 MHz
- Okostelefon kompatibilitás: Minimális iOS 9 / minimum Android 4.2

MAIN EGYSÉG LEÍRÁSA

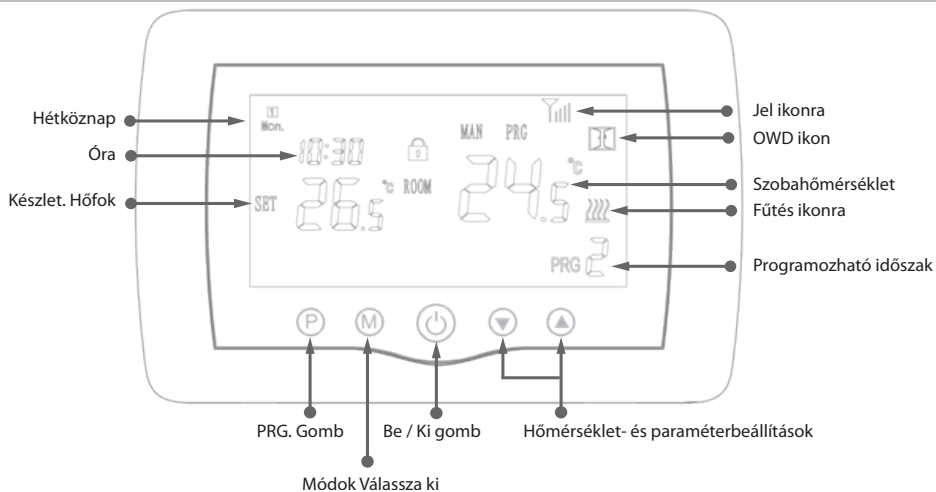

RECEIVER DESCRIPTION

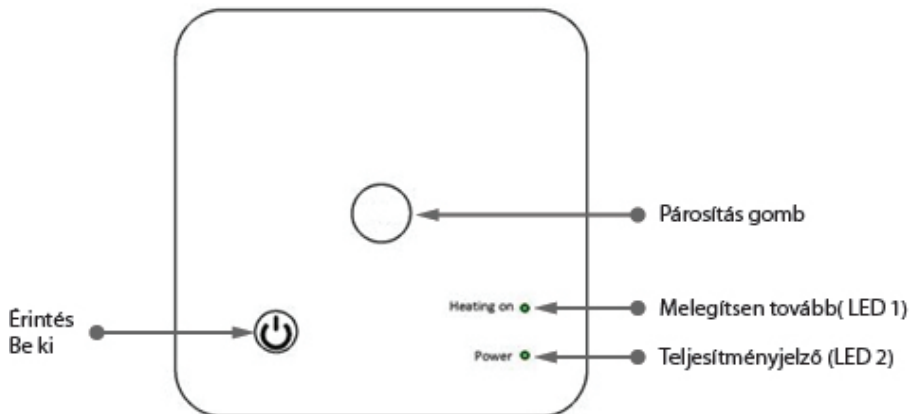

ELŐSZÖR HASZNÁLJA A FIGYELMEZTETÉSEKET ÉS UTASÍTÁSOKAT

1. A rendszer gyárilag párosított fő egységgel és vevővel van ellátva. Használat előtt csak a vevőegységet kell párosítania a közeli vezeték nélküli útvalasztóval.

2. Első indításkor a termosztát / vevőegység 1-es LED-del jelez = „lassan villog”, ami azt jelenti, hogy az egységet internet-hozzáféréssel kell csatlakoztatni a vezeték nélküli útvalasztóhoz.

3. Helyezzen 2 db AAA alkáli elemet (nem tartozék) a fő egységbe, majd az ON / OFF gomb megnyomásával kapcsolja be. A beállítások a fenti leírás szerint jelennek meg.

4. Csatlakoztassa a vevőegységet egy 230 VAC tápegységhez (csak képzett személyzet). Győződjön meg róla, hogy megfelelően működik, tesztelve / ellenőrizve a LED állapotát, és az egységet egy dedikált gombbal be / ki kapcsolva.

I. TERMOSTÁT PÁROSÍTÁSA MOBILALKALMAZÁSSAL ÉS VEZETÉK NÉLKÜLI INTERNET ROUTERREL

1. Csatlakoztassa okostelefonját a közelben lévő 2,4 Ghz-es vezeték nélküli internet-útvalasztóhoz. Aktiválja a GPS helymeghatározást okostelefonján. A gyors beállítás érdekében győződjön meg arról, hogy a telefon, a termosztát vevője és a vezeték nélküli útvalasztó is a lehető legközelebb van (1-3 m).

FIGYELEM: Ellenőrizze, hogy rendelkezésre áll-e egy 2,4 Ghz-es vezeték nélküli hálózat és csatlakoztatta-e hozzá a telefont. Az új generációs útvalasztók és telefonok szintén aktiválva vannak az 5 Ghz vezeték nélküli hálózattal, és az eszközök ezen a frekvencián kapcsolódnak automatikusan. A termosztát nem csatlakoztatható az 5 Ghz vezeték nélküli hálózathoz, mert csak a 2,4 Ghz vezeték nélküli frekvencián működik. Az útvalasztó és a 2,4 Ghz vezeték nélküli hálózat konfigurálásához hívjon szakembert.

1. Töltse le a „TuyaSmart” alkalmazást a Google Playről vagy az App Store-ból, majd telepítsen és regisztráljon egy új fiókot: Nyomja meg a „Regisztráció” gombot, és kövesse a képernyőn megjelenő utasításokat.

2. Adja hozzá az eszközt a jobb felső sarokban található + gomb megnyomásával.

3. Nyomja meg az „Összes eszköz” gombot, és lépjen a Kis háztartási gépek kategóriába.

4. Keresse meg a „Termosztát” vagy a „Fűtés” elemet a listából, és válassza a lehetőséget. Kövesse a képernyőn megjelenő lépéseket, ellenőrizze a Wifi hálózat nevét, és adja meg annak az internet-hozzáféréssel rendelkező Wifi hálózat jelszavát, amelyhez a telefon is csatlakozik. Ha a vezeték nélküli hálózat nem jelenik meg automatikusan, ellenőrizze, hogy engedélyezve van-e a GPS helymeghatározás, és hogy a telefonja 2,4 GHz-es vezeték nélküli hálózathoz csatlakozik-e. Indítsa újra az eljárást.

5. Hosszan nyomja meg a rádióerősítő párosító gombját a Wifi párosítás módba való belépéshez, amíg az 1 LED gyorsan villog. (ezt megelőzően az 1 LED lassan villog, jelezze, hogy a termosztát nincs párosítva a wifi internet routerrel)

6. Érintse meg telefonján a „Megerősítés villogása villog” gombot.

7. Várjon néhány percet, amíg a párosítás befejeződik. A vevőn lévő 1 LED nem villog, és kialszik. Ekkor a vezeték nélküli útvonalon keresztül internetkapcsolat sikeres, és a Termosztát ikon megjelenik az Smartphone alkalmazásban.

Ha a LED továbbra is lassan villog, a kapcsolat nem sikerült, próbálja meg újra az 1. lépéstől.

A TERMOSTÁT ELSŐ HASZNÁLATA

1. Bekapcsolt főképernyőn változtassa meg a képernyőn mért hőmérsékletet nagyobb vagy kisebb hőmérsékleten.

2. Legfeljebb 90 másodperc alatt a fő egység egy parancsot küld a vevőegységnek, amely megerősíti az 1-es LED be- és kikapcsolásával, valamint egy „kattanással”, amelyet a belső relé hall.

3. A TuyaSmart alkalmazásban (ellenőrizze, hogy az eszköz online állapotban van-e az internetpárosítás beállítása után) érintse meg az eszközt a hozzáféréshez. A „+” és „-” gombok segítségével változtassa meg a képernyőn a mért hőmérsékletet nagyobb vagy kisebb hőmérsékletet.

4. 90 másodpercen belül az alkalmazás az interneten keresztül parancsot küld a termosztát vevőegységének, amelyet az 1. LED be- és kikapcsolásával, valamint a belső relé „kattanásos” hangjával megerősít. A hőmérséklet megváltozik a főképernyőn.

Ha nincs változás 90–180 másodperc (2 perc) elteltével, ellenőrizze újra, hogy a hőmérsékletet a kijelzett aktuális hőmérsékletnél nagyobbra / kisebbre változtatta-e, és ellenőrizze, hogy a készülék online állapotban van-e.

II. PÁROSÍTSA A FŐEGYSÉGET A VEVŐEGYSÉGGEL

Csak akkor hajtsa végre ezt az eljárást, ha feltétlenül szükséges, és vegye figyelembe: ha a vezeték nélküli útvalasztóval való sikeres párosítást követően 10 perc múlva az eszköz Offline jelenik meg az alkalmazásban / a jel ikon hiányzik a képernyőről / a vevőn lévő LED 1 kialszik, és az egységek ne kommunikáljanak egymással.

1. Nyomja meg és tartsa lenyomva a vevő párosítás gombját, amíg az 1-es LED gyorsan villogni nem kezd.
2. Zárt főegység képernyőjén (nyomja meg az On / Off gombot) nyomja meg hosszan a fő egység M gombját, amíg egy négyjegyű kód és további három szimbólum megjelenik a képernyőn. A párosításhoz azonnal nyomja meg a „felfelé nyíl” gombot.
3. Az 1 LED lassan villog; várjon néhány percet, amíg az 1 LED nem villog és bezár. A jel ikon néhány pillanatig villog, majd a képernyőn marad és megerősíti, hogy a párosítás befejeződött.
4. Kapcsolja ki és be a főegységet, és tesztelje a funkciókat úgy, hogy a hőmérsékletet magasabb vagy alacsonyabb hőmérsékleten változtatja, mint a termosztát képernyőjén.

III. TÖRÖLJE AZ ÖSSZES PÁROSÍTÁS TÖRLÉSÉT

A vevőegységen tartsa nyomva 5 másodpercig a párosítás és az On / Off gombokat, amíg a LED1 és a LED2 kigyullad. Engedje fel a gombokat. Ezután az 1 LED kialszik, ami azt jelenti, hogy minden párosítás törölve lett.

IV. JEL ELVESZETT VAGY GYENGE

Az RF jel elvesztése / leválasztása esetén (a vevő és a központi egység között) a jel ikon eltűnik a képernyőn.

Ha a vevőegységet leválasztják a vezeték nélküli hálózatról, az 1 LED lassan villog.

Szükség esetén ellenőrizze és cserélje ki az elemeket.

Vigye közelebb az egységeket egymáshoz és a WiFi routerhez, és ellenőrizze újra az eszközök állapotát. Ha néhány percen belül a művelet nem normalizálódik, törölje az összes párosítást, és hajtsa végre újra a vevő és a fő egység, majd a vezeték nélküli útvalasztóval (a mobilalkalmazással) rendelkező vevő párosítási eljárásait.

ÓRA / DÁTUM BEÁLLÍTÁSA

Ha a főképernyő be van kapcsolva, nyomja meg és tartsa lenyomva az M gombot 5-6 másodpercig, amíg a képernyőn látható óra villogni nem kezd.

A kijelölt képernyőn 00:00 lesz kijelölve. Állítsa be a perceket a fel és le gombokkal.

Nyomja meg továbbra is az M gombot.

Állítsa be az időt a fel és le gombokkal.

Nyomja meg az M gombot.

Válassza ki a napot a fel és le gombokkal.

Nyomja meg az M gombot.

Mentse a beállításokat az ON / OFF gomb megnyomásával, vagy várjon kb. 15 másodpercet.

NYITOTT ABLAK ÉSZLELÉSI FUNKCIÓ

Ha a „nyitott ablak” érzékelési mód speciális beállításokban aktiválódik, a rendszer automatikusan kikapcsolja a fűtést, ha hirtelen hőmérséklet-csökkenés következik be (alapértelmezés szerint 15 perc alatt 2 ° C 15 perc alatt). Ez a funkció akkor hasznos, ha ajtót / ablakot nyitunk (pl. Szellőzés) a fűtés leállítására nélkül.

A termosztát 30 perc múlva visszatér az előző üzemmódba, és az „OP” ikon eltűnik a képernyőről. Nyomjon meg bármelyik gombot, és a termosztát kilép az OWD funkcióból a fűtés kikapcsolása alatt.

AZ OKOSTELEFON-ALKALMAZÁSBAN ELÉRHETŐ EGYÉB FUNKCIÓK

A TuyaSmart alkalmazásban a következő funkciók állnak rendelkezésre:

- Mért hőmérséklet és a felhasználó által beprogramozott / beállított hőmérséklet;
- Fűtés állapota: A fűtés bekapcsolásakor a képernyőn megjelenik a „Fűtés” szöveg;

- 3 üzemmód: kézi, Eco (gazdaságos) és automatikus (napi menetrend szerint)
- Gyerekzár funkció - Termosztát billentyűzár a véletlen gombnyomás megakadályozásához
- napi menetrend (7 nap), napi 4 órás zónákkal;
- Ütemezett hőmérséklet-időzítés

ÁLLÍTSA BE A NAPI PROGRAMOKAT

Ez a beállítás n okostelefon-alkalmazásból is elvégezhető, amelyet ajánlunk.

A képernyőn megjelenő képernyőn nyomja meg és tartsa lenyomva a P gombot (6-7 másodperc) a PROGRAM beállításainak megadásához. A hét napjai hétfőtől vasárnapig (1 ~ 7) vannak rögzítve, minden napnak 4 időszaka van (1 ~ 4). A P gomb minden egyes megnyomása a következő beállításban hajtható végre.

1). Nyomja meg a P gombot és tartsa lenyomva 3 másodpercig, az „óra” kijelző villog, változtassa meg az értéket a + és - gombokkal.

2) Nyomja meg a P gombot, a hőmérséklet villog, változtassa meg a kívánt hőmérsékletet a + és - gombokkal.



3). Nyomja meg a P gombot a következő alkalommal.

4). Hasonlóan ismételje meg a beállításokat a többi napra és időszakra is.

Időszak	1		2		3		4	
	Óra	Temp	Óra	Temp	Óra	Temp	Óra	Temp
12345 (Mon-Fri)	7:00	22°C	8:30	19°C	17:00	22°C	22:00	19°C
6 (Sat.)	8:00	22°C	8:30	22°C	17:00	22°C	22:00	19°C
7 (Sun.)	8:00	22°C	8:30	22°C	17:00	22°C	22:00	19°C

SPECIÁLIS PARAMÉTERBEÁLLÍTÁSOK

Az On / Off gomb megnyomásával kapcsolja ki a termosztátot. Ha a képernyő kikapcsolt, nyomja meg és

tartsa lenyomva egyidejűleg  és  gomb a paraméterek beállításához. Nyomja meg az M gombot a navigáláshoz, és a nyílakkal változtassa meg az értéket. A menüből való kilépéshez nyomja meg az ON / OFF gombot.

MENU	Leírás	Hatótávolság	Alapértelmezett érték
01	Hőmérséklet kalibrálás a belső érzékelőhöz	-8°C ~ 8°C (0,5 ° C lépés)	0°C
02	Alapérték Max.	5°C ~ 35°C	35°C
03	Alapérték Min.	5°C ~ 35°C	5°C
05	Fagyvédelmi hőmérséklet.	5°C ~ 15°C	5°C
09	Histerézis (Deadzone - 0,1 ° C lépés)	0.2°C ~ 6°C	0°C(Off)
11	Gyermekzár funkció	1: ON 0: Off	0
12	Nyitott ablak észlelési funkció-OWD	1: ON 0: Off	0
13	OWD - Az idő észlelése	2 ~ 30 percek	15 percek
14	OWD - Csepp hőmérséklet kiválasztás (észlelési időn belül)	2,3,4 °C	2°C
15	OWD - Késleltetési idő kiválasztása	10 ~ 60 percek	30 percek
17	(Visszatérés az előző munkakörülményhez)	0 : No Gyári beállítások visszaállítása	0

VEVŐ BEKÖTÉSI RAJZA

A vevőegység 230 V tápellátással és központi fűtési rendszerrel történő csatlakoztatását csak képzett személyzet végezheti, és csak a termostát és a kazán dokumentációjának áttekintése után.

A vevőegység relé paranccsal rendelkezik (NO és NC / Normal Open és Normal Closed) potenciál nélküli (feszültség nélküli / száraz érintkező), amely egy vezérlő áramkör bezárását végzi legfeljebb 10 A árammal és 250 feszültséggel V AC / DC. A kézikönyv végén talál példákat a kazánok egyes modelljeivel való összekapcsolásra.

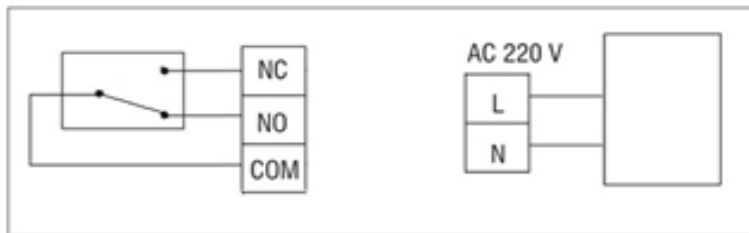

GA KAZÁNOK CSATLAKOZÁSI PÉLDÁK - PNI CT36 TERMOSTÁT

* A telepítést csak az arra jogosult telepítő végezheti, és csak a telepítési kézikönyvek áttekintése, valamint a csatlakozások és azok kompatibilitásának ellenőrzése után.

1. Ariston CLAS EVO SYSTEM

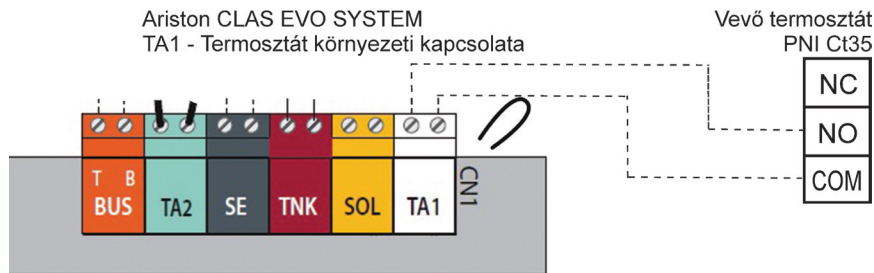

2. Ferroli DivaCondens 24/28

Vevő termostát
PNI CT35

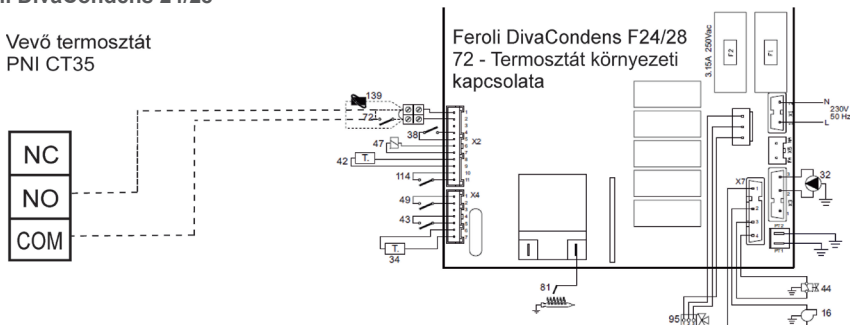

3. Vaillant Ecotec Pure

Vevő termosztát
PNI CT35

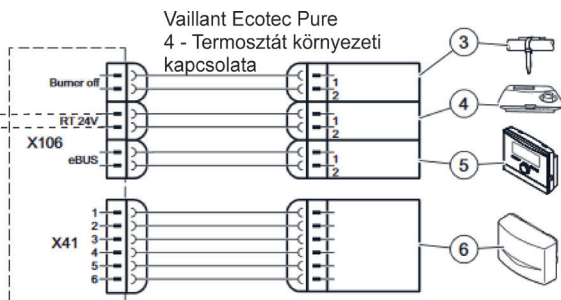
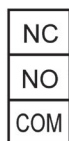

4. Motan Max Optimus

Vevő termosztát
PNI CT35

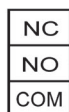

Motan Max Optimus
TA - Termosztát környezeti
kapcsolata

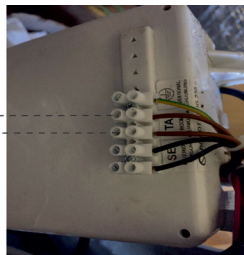

INSTALLATION AND DIMENSIONS

The main and receiver unit can be mounted in 2 ways:

1. Table or flat surface area with the white holder inside package:



2. On the wall with wall holder:



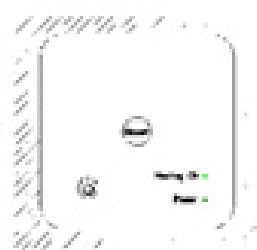
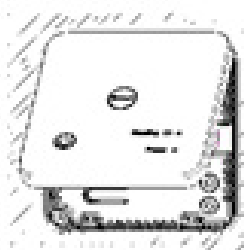
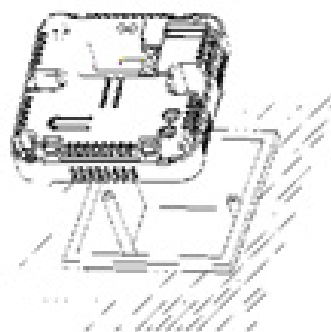
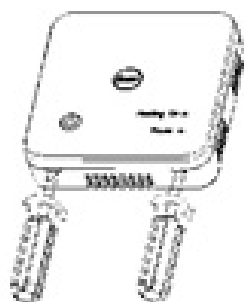
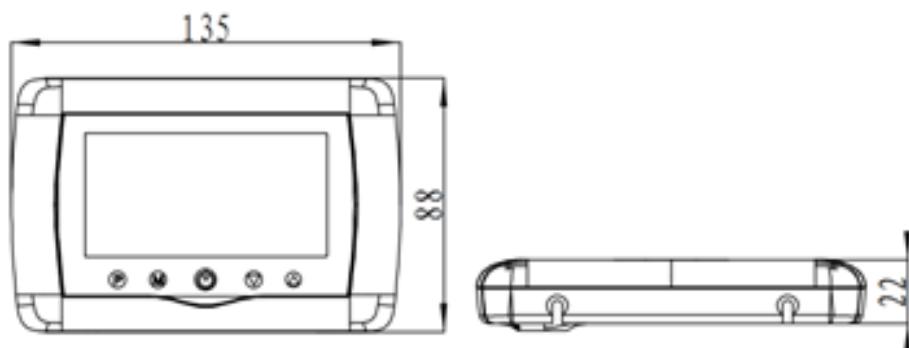

Manuale utente Termostato intelligente wireless PNI CT36

AVVERTENZE

Poiché il prodotto deve essere collegato a una rete di alimentazione a 230 V e ad apparecchiature di riscaldamento, l'installazione deve essere eseguita esclusivamente da personale qualificato al fine di evitare danni irreparabili al prodotto e alle apparecchiature di riscaldamento a cui è collegato, difetti che non sono soggetti a garanzia.

Per la configurazione iniziale dell'apparecchiatura, si consiglia di contattare personale qualificato in grado comprendere correttamente i termini tecnici e le procedure descritte in questo manuale.

Facile da usare, sia l'unità centrale mobile che l'applicazione per smartphone che ha un'interfaccia intuitiva e facile da impostare.

Per accedere / monitorare / controllare il prodotto da remoto dallo smartphone, è necessario disporre di una fonte Internet (è necessario un router Internet Wi-Fi a 2,4 GHz) vicina a dove è installato il termostato.

INFORMAZIONI GENERALI

Il termostato intelligente PNI CT36 è stato sviluppato per offrire ai clienti maggiore comfort giorno per giorno a casa, in ufficio o in altri locali, offrendo la possibilità di monitorare, accendere o spegnere i sistemi di riscaldamento in modo automatico programmando il sistema per ore e per giorni, o manualmente da remoto via Internet e l'applicazione dedicata per Smartphone compatibile con Android o iOS.

Modalità di funzionamento e comunicazione



L'app dedicata TuyaSmart può essere scaricata da Google Play/App Store, oppure effettuando la scansione con il telefono del codice QR:



Inclusi nella confezione:

- Unità centrale con schermo illuminato
- Unità ricevitore/relè di comando
- Accessori per montaggio a parete o tavolo
- Manuale dell'utente



SPECIFICHE TECNICHE

- Alimentazione unità principale: 2 batterie AAA
- Alimentazione ricetrasmittitore: 230VAC 50 / 60Hz
- Tipo di comando unità ricevente: relè NA / NC (normalmente aperto /) contatto pulito (non eccitato)
- Parametri di funzionamento del relè: massimo 250 V, massimo 10 Amp (resistivi), corrente AC / DC
- Compatibile con tutti i riscaldatori a gas con ingresso termostato compatibile con relè NO (contatto pulito).
- Campo di temperatura regolabile / impostabile: 5 - 35 ° C (passo 0,5 ° C)
- Temperatura misurabile / visualizzabile: 0-50 ° C (passo di 0,1 ° C)
- Unità di misura della temperatura: solo gradi ° Celsius
- Umidità accettata: massimo 85% senza condensa nell'aria
- Luce dello schermo: sì
- Sensore di temperatura: NTC 10K, 3950 ohm a 25 ° C
- Precisione del sensore: $\pm 0,1$ ° C (calibrazione del sensore con passo di 0,5 ° C)
- Grado di protezione: IP30
- Alloggiamento: ABS con norma antincendio UL94-5
- Connettività WiFi: 802.11 b / g / n (2,4 GHz); Password WPA2 (TKIP e AES)
- Connettività RF tra le unità: 868 MHz
- Compatibilità delle applicazioni per smartphone: minimo iOS 9 / minimo Android 4.2

DESCRIZIONE UNITÀ CENTRALE

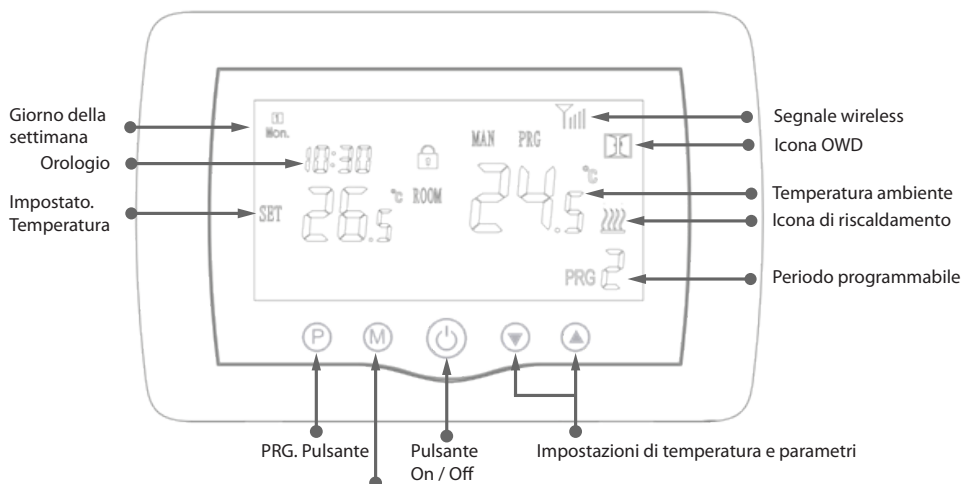

DESCRIZIONE UNITÀ RICEVENTE

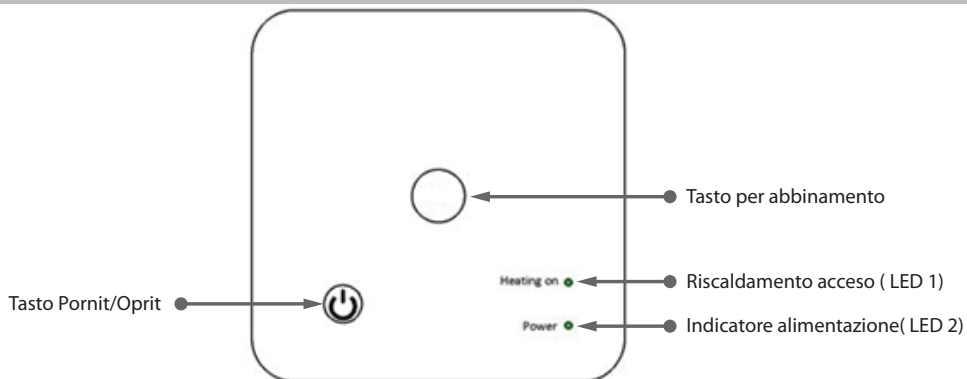

AVVERTENZE E ISTRUZIONI PER IL PRIMO UTILIZZO

1. Il sistema viene fornito con unità principale e ricevitore accoppiati in fabbrica. Prima dell'uso, è sufficiente accoppiare l'unità ricevente con il vicino router wireless.
2. Al primo avvio, l'unità termostato / ricevitore segnala il LED 1 = "lampeggia lentamente" significa che è necessario collegare l'unità al router wireless con accesso a Internet.
3. Inserire 2 batterie alcaline AAA (non incluse) nell'unità principale e accenderla premendo il pulsante ON / OFF. Le impostazioni vengono visualizzate come mostrato nella descrizione sopra.
4. Collegare l'unità ricevente a un'alimentazione da 230 VAC (solo personale qualificato). Assicurati che funzioni correttamente testando / controllando lo stato del LED e accendendo / spegnendo l'unità tramite il pulsante dedicato.

I. ABBINAMENTO DEL TERMOSTATO CON L'APPLICAZIONE MOBILE TRAMITE WIRELESS

1. Collega il tuo smartphone al router Internet wireless da 2,4 Ghz nelle vicinanze. Attiva la posizione GPS sul tuo smartphone. Per una configurazione rapida, assicurati che il telefono, il ricevitore del termostato e il router wireless siano il più vicini possibile (1-3 m).
- ATTENZIONE:** controlla e assicurati di avere una rete wireless a 2,4 Ghz disponibile e di aver collegato il telefono ad essa. I router e telefoni di nuova generazione sono inoltre dotati della rete wireless 5 Ghz attivata e i dispositivi si connettono automaticamente su questa frequenza. Il termostato non può essere connesso alla rete wireless 5 Ghz perché funziona solo sulla frequenza wireless 2.4 Ghz. Per configurare il router e la rete wireless a 2,4 Ghz, chiamare uno specialista.
1. Scarica l'app "TuyaSmart" da Google Play o App Store, quindi installa e registra un nuovo account: premi il pulsante "Registrati" e segui le istruzioni sullo schermo.
 2. Aggiungere il dispositivo premendo il pulsante + nell'angolo in alto a destra.
 3. Premere "Tutti i dispositivi" e accedere alla categoria Piccoli elettrodomestici.
 4. Trova "Termostato" o "Riscaldatore" dall'elenco e seleziona. Segui i passaggi sullo schermo, controlla il nome della rete Wifi e inserisci la password della rete Wifi con accesso a Internet a cui è connesso anche il telefono. Se la rete wireless non viene visualizzata automaticamente, controlla se la posizione GPS è abilitata e se il telefono è connesso a una rete wireless da 2,4 Ghz. Procedura di riavvio.
 5. Premere a lungo il pulsante di accoppiamento sul ricevitore per accedere alla modalità di accoppiamento Wi-Fi finché il LED 1 non lampeggia velocemente. (prima di questo, il LED 1 lampeggia lentamente, segno che il termostato non è accoppiato con il router internet wifi)
 6. Toccare "Conferma indicatore lampeggiante lampeggiante" sul telefono.
 7. Attendere alcuni istanti fino al completamento dell'accoppiamento. Il LED 1 sul ricevitore smetterà di lampeggiare e si spegnerà. A questo punto, la connessione a Internet tramite Wirelessrouter è andata a buon fine e l'icona del termostato apparirà nell'app per smartphone.
- Se il LED continua a lampeggiare lentamente, la connessione non è riuscita, riprovare dal passaggio 1.

IL PRIMO UTILIZZO DEL TERMOSTATO

1. Con il display acceso, dall'unità centrale, modificare la temperatura impostata sopra o sotto la temperatura misurata e visualizzata nella stanza.
 2. Entro 90 secondi, l'unità centrale invia il comando all'unità ricevente, che conferma accendendo/spegnendo il LED 1 e udibilmente con un "clic", cioè agendo sul relè interno.
 3. Dall'app "TuyaSmart" (assicurarsi che il dispositivo sia online dopo averlo configurato all'Internet) fare clic sul dispositivo per accedervi. Utilizzando i pulsanti "+" e "-", modificare la temperatura impostata sopra o sotto la temperatura misurata e visualizzata nella fotocamera.
 4. Entro 90 secondi, l'app invia un comando via internet all'unità ricevente, che conferma accendendo/spegnendo il LED 1 e suonando un "clic", cioè agendo sul relè interno. Quasi contemporaneamente cambierà la temperatura visualizzata sull'unità centrale secondo l'impostazione.
- Se la modifica non avviene dopo 90 - 180 secondi, controllare di nuovo se è stata modificata la temperatura in su o in giù verso quella esistente nella stanza e visualizzata sullo schermo, e/o controllare se il dispositivo è online.

II. ABBINAMENTO DELL'UNITÀ CENTRALE CON L'UNITÀ RICEVENTE

Esegui questa procedura solo se assolutamente necessario e accertati che: se dopo 10 minuti di accoppiamento riuscito con il router wireless, il dispositivo appare Offline nell'applicazione / l'icona del segnale  non è presente sullo schermo / il LED 1 sul ricevitore è spento e le unità non comunicano tra di loro.

1. Tenere premuto il pulsante di associazione sul ricevitore finché il LED 1 non lampeggia velocemente.
2. Con lo schermo dell'unità principale chiuso (premere il pulsante On / Off), premere a lungo il pulsante M sull'unità principale finché sullo schermo non vengono visualizzati un codice a 4 cifre e altri tre simboli. Premere immediatamente il pulsante "freccia su" per l'accoppiamento.
3. Il LED 1 lampeggia lentamente; attendere qualche istante finché il led 1 smette di lampeggiare e si chiude.

L'icona del segnale  lampeggia per alcuni istanti dopodiché rimane sullo schermo confermando che l'accoppiamento è stato completato.

4. Spegner e accendere l'unità principale e testare le funzioni modificando la temperatura più alta / più bassa della temperatura effettiva dalla schermata del termostato.

III.CANCELLARE TUTTI GLI ABBINAMENTI

Sull'unità ricevente, premere e tenere premuti i pulsanti di abbinamento e On / Off per 5 secondi fino a quando LED1 e LED2 si accendono. Rilasciare i pulsanti.

Quindi si spegne, il che significa che tutti gli accoppiamenti sono stati eliminati.

IV. SEGNALE DEBOLE O PERSO

In caso di perdita / disconnessione del segnale RF (tra il ricevitore e l'unità centrale) l'icona del segnale sullo schermo scomparirà.

Quando l'unità ricevente è scollegata dal Wireless, il LED 1 lampeggia lentamente.

Controllare e sostituire le batterie se necessario.

Avvicina le unità tra loro e al router WiFi e controlla di nuovo lo stato dei dispositivi.

Se entro pochi minuti l'operazione non torna alla normalità, eliminare tutti gli accoppiamenti ed eseguire nuovamente le procedure di accoppiamento del ricevitore con l'unità principale e successivamente di quella del ricevitore con il router wireless (con l'applicazione mobile).

IMPOSTAZIONE ORA / DATA

Con lo schermo dell'unità principale acceso, tenere premuto il pulsante M per 5-6 secondi finché l'ora sullo schermo non lampeggia.

Vedrai 00:00 evidenziato sullo schermo. Impostare i minuti con i pulsanti su e giù.

Continua a premere il pulsante M.

Impostare l'ora con i pulsanti su e giù.

Continua a premere il pulsante M.

Selezionare il giorno con i pulsanti su e giù.

Continua a premere il pulsante M.

Salvare le impostazioni premendo il pulsante ON / OFF o attendere circa 15 secondi.

FUNZIONE RILEVAMENTO FINESTRA APERTA

Quando viene attivata la modalità di rilevamento "finestra aperta", il sistema spegne automaticamente il riscaldamento se si verifica un'improvvisa diminuzione della temperatura (2 ° C in 15 minuti di default).

Questa funzione è utile quando si apre una porta / finestra (ad es. Ventilazione) senza interrompere il riscaldamento.

Il dispositivo tornerà alla modalità precedente dopo 30 minuti e l'icona "OP" scomparirà dallo schermo.

Qualsiasi altra pressione di un pulsante entro 30 minuti interromperà la funzione, portando il sistema alla modalità precedente.

ALTRE FUNZIONI DISPONIBILI NELL'APP

Nell'app "TuyaSmart" sono disponibili le seguenti funzioni:

- Visualizzazione della temperatura misurata e della temperatura programmata dall'utente;
- Visualizzazione stato riscaldamento: il testo "Heating" appare quando il riscaldamento è acceso;
- 3 modalità: manuale, Eco (economica) e automatico (secondo il programma giornaliero)
- Blocco dei tasti del termostato per bloccare la digitazione accidentale: attivare la funzione SSettings/Child Lock
- Programmazione per giorni (7 giorni) con 4 periodi al giorno;
- Programmazione temporizzata

IMPOSTA PROGRAMMI GIORNALIERI

Consigliamo che la procedura di configurazione sia eseguita dall'app per smartphone.

Con il display acceso, premere e tenere premuto il pulsante P (6-7 secondi) per accedere alle impostazioni PROGRAM. I giorni della settimana sono fissi dal lunedì alla domenica (1 ~ 7), ogni giorno ha 4 periodi (1 ~ 4).

1). Premere il tasto P e tenere premuto per 3 secondi, l'icona dell'ora lampeggia, modificare il valore con i pulsanti + e -.

2) Premere il pulsante P, la temperatura lampeggia, cambiare la temperatura desiderata con i pulsanti + e -.



3). Premere il tasto P per il prossimo periodo da impostare.

4). Ripetere le impostazioni per gli altri giorni e periodi in modo simile.

Periodo	1		2		3		4	
	Ora	Temp	Ora	Temp	Ora	Temp	Ora	Temp
12345 (Lunedì-Venerdì)	7:00	22°C	8:30	19°C	17:00	22°C	22:00	19°C
6 (Sabato)	8:00	22°C	8:30	22°C	17:00	22°C	22:00	19°C
7 (Domenica)	8:00	22°C	8:30	22°C	17:00	22°C	22:00	19°C

ADVANCED PARAMETER SETTINGS

Spegnere il termostato premendo il pulsante On / Off. Con lo schermo spento premere simultaneamente il

tasto  e  per accedere alle impostazioni avanzate. Premere M per navigare e frecce per modificare il valore. Premere il pulsante ON / OFF per uscire dal menu.

MENU	Descrizione	Gamma	Valore predefinito
01	Calibrazione della temperatura interna del sensore	-8°C ~ 8°C (passo di 0,5 °C)	0°C
02	Impostazione del limite massimo di temperatura.	5°C ~ 35°C	35°C
03	Impostazione del limite minimo di temperatura.	5°C ~ 35°C	5°C
05	Temperatura antigelo	5°C ~ 15°C	5°C
09	Histeresis (passo di 0,1 °C)	0.2°C ~ 6°C	0°C(Off)
11	Funzione blocco bambini	1: ON 0: Off	0
12	Funzione rilevamento finestra aperta-OWD	1: ON 0: Off	0
13	OWD - Tempo rilevamento	2 ~ 30 minuti	15 minuti
14	OWD - Abbassamento temperatura (nel periodo di rilevamento)	2,3,4 °C	2°C
15	OWD - Tempo di ritardo (ritorno all'impostazione precedente)	10 ~ 60 minuti	30 minuti
17	Ripristino delle impostazioni di fabbrica	0 : No 1: Sì, e premere il pulsante On / Off per 5 secondi fino al riavvio del termostato.	0
	Versione Software	5055-02	

DIAGRAMMA DI COLLEGAMENTO DELL'UNITÀ RICEVENTE

L'operazione di collegamento del ricevitore ad un alimentatore da 230 V e ad un impianto di riscaldamento centralizzato viene eseguita solo da personale qualificato e solo previa consultazione del termostato e della documentazione della caldaia.

L'unità ricevente ha un tipo di relè (NO e NC / Normal Open e Normal Close) che supporta la chiusura di un

circuito di controllo con una corrente massima di 10 A.

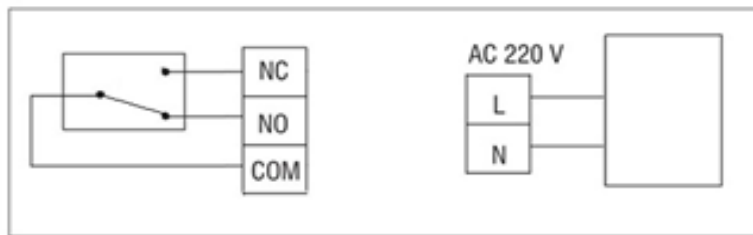

CALDAIE GAS ESEMPI DI COLLEGAMENTO - TERMOSTATO PNI CT36 *

* L'installazione deve essere eseguita solo dall'installatore autorizzato e solo dopo aver consultato i manuali di installazione e verificato i collegamenti e la loro compatibilità.

1. Ariston CLAS EVO SYSTEM

Ariston CLAS EVO SYSTEM
TA1 - Collegamento termostato ambiente

Termostato ricevitore
PNI CT36

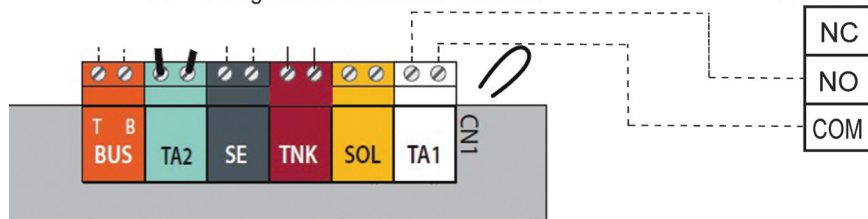

2. Ferroli DivaCondens 24/28

Termostato ricevitore
PNI CT36

Ferroli DivaCondens F24/28
72 - Collegamento termostato
ambiente

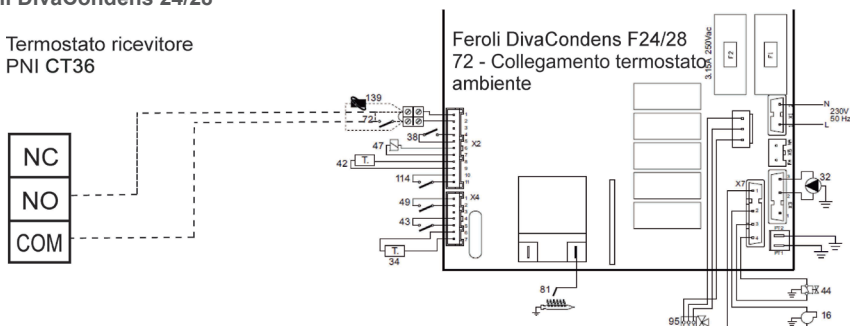

3. Vaillant Ecotec Pure

Termostato ricevitore
PNI CT36

Vaillant Ecotec Pure
4 - Collegamento termostato
ambiente

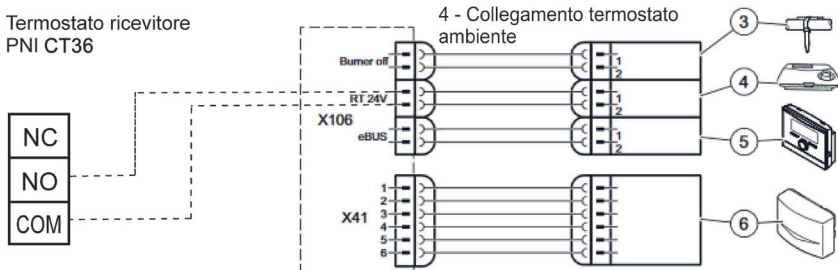

4. Motan Max Optimus

Termostato ricevitore
PNI CT36

Motan Max Optimus
TA - Collegamento termostato
ambiente

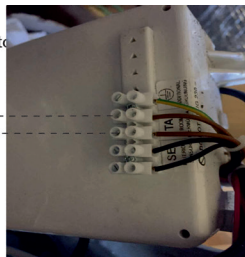
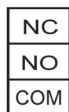

ISTRUZIONI DI INSTALLAZIONE

L'unità centrale può essere montata in 2 modi:

1. Sul tavolo o su un'area piatta con il supporto bianco presente nella confezione:



2. Sul muro con la staffa a muro inclusa:

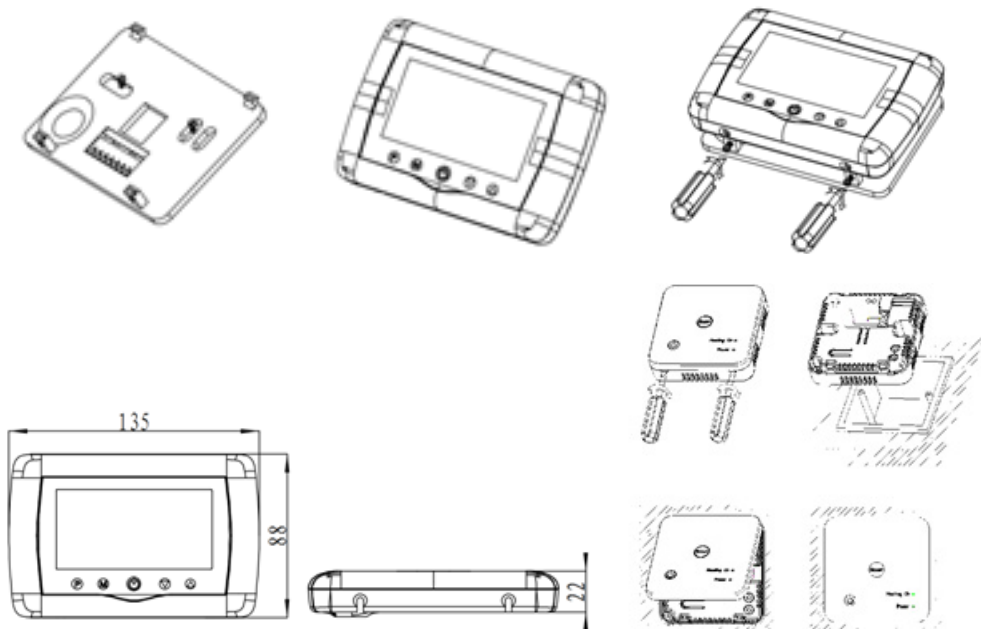

Draadloze slimme thermostaat PNI CT36 Gebruikershandleiding

WAARSCHUWINGEN

Omdat het product moet worden aangesloten op een 230 VAC-voeding en op een verwarmingstoestel, mag de installatie alleen worden uitgevoerd door gekwalificeerd personeel om onherstelbare schade aan het product en / of de aangesloten kachels te voorkomen, defecten die niet onder de garantie vallen.

We raden u aan om gekwalificeerd personeel met ervaring op dit gebied te hebben voor de eerste installatie van de apparatuur, zodat u de technische termen en procedures die in deze handleiding worden beschreven, correct begrijpt.

Na installatie en aansluiting is het product gemakkelijk te gebruiken, zowel met de mobiele unit als met de smartphone, met een intuïtieve en eenvoudig te configureren interface.

Om het product op afstand te openen / bewaken / bedienen vanaf uw smartphone, is het nodig om een internetbron (een 2,4 GHz wifi-internetrouter is vereist) dichtbij de plaats waar de thermostaat is geïnstalleerd te hebben.

ALGEMENE INFORMATIE

De slimme thermostaat PNI CT36 is ontwikkeld om klanten extra dagelijks comfort te bieden in hun huizen, op kantoor of in andere gebouwen, en biedt de mogelijkheid om verwarmingssystemen te bewaken en in of uit te schakelen, ofwel automatisch gepland voor elke dag van de week, op afstand, altijd en overal via internet met een speciale app voor Android of iOS Smartphone.

Werkwijze en communicatie:



De speciale app-naam is Tuya Smart en kan worden gedownload via de Google Play / App Store of door met uw smartphone de onderstaande QR-code te scannen:



Pakketinhoud:

- Hoofdunit met verlicht scherm
- Ontvanger / relais commando-eenheid
- Accessoires voor wand- / tafelmontage
- Handleiding



Internet Router



TECHNISCHE DETAILS / SPECIFICATIES

- Voeding hoofdeenheid: 2 AAA-batterijen
- Voeding ontvanger: 230VAC 50 / 60Hz
- Type opdracht ontvanger: NO / NC-relais (normaal open /) droog contact (niet bekrachtigd)
- Bedrijfsparameters relais: maximaal 250 V, maximaal 10 Ampère (resistief), AC / DC-stroom
- Compatibel met alle gaskachels met thermostaatingang compatibel met NO-relais (droog contact).
- Instelbaar / instelbaar temperatuurbereik: 5 - 35 ° C (stappen van 0,5 ° C)
- Meetbare / weer te geven temperatuur: 0 - 50 ° C (stappen van 0,1 ° C)
- Eenheid voor temperatuurmeting: alleen graden ° Celsius
- Geaccepteerde luchtvochtigheid: maximaal 85% geen condensatie in de lucht
- Schermverlichting: Ja
- Temperatuursensor: NTC 10K, 3950 ohm bij 25 ° C
- Sensornauwkeurigheid: $\pm 0,1$ ° C (sensorkalibratie met 0,5 ° C pitch)
- Beschermingsgraad: IP30
- Behuizing: ABS met brandnorm UL94-5
- WiFi-connectiviteit: 802.11 b / g / n (2,4 GHz); WPA2-wachtwoord (TKIP en AES)
- RF-connectiviteit tussen units: 868 MHz
- Compatibiliteit met smartphoneapplicaties: minimaal iOS 9 / minimaal Android 4.2

BESCHRIJVING HOOFDEENHEID

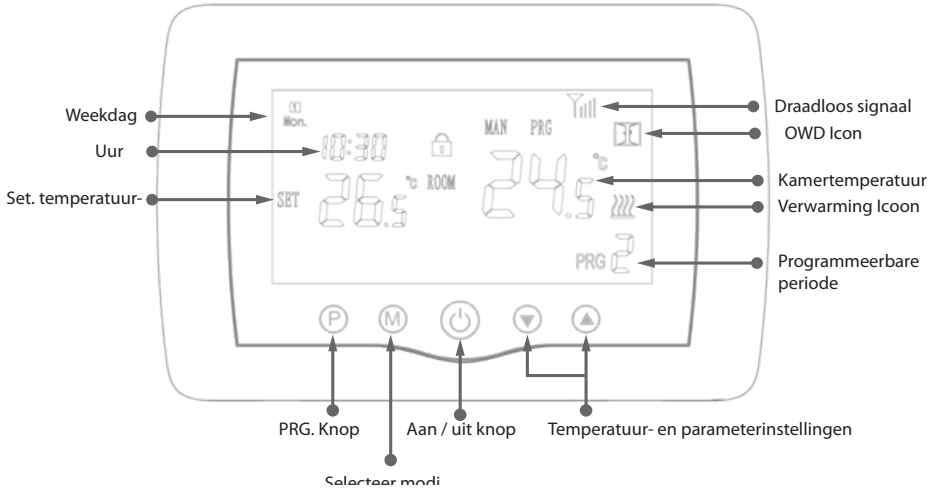

RECEIVER BESCHRIJVING

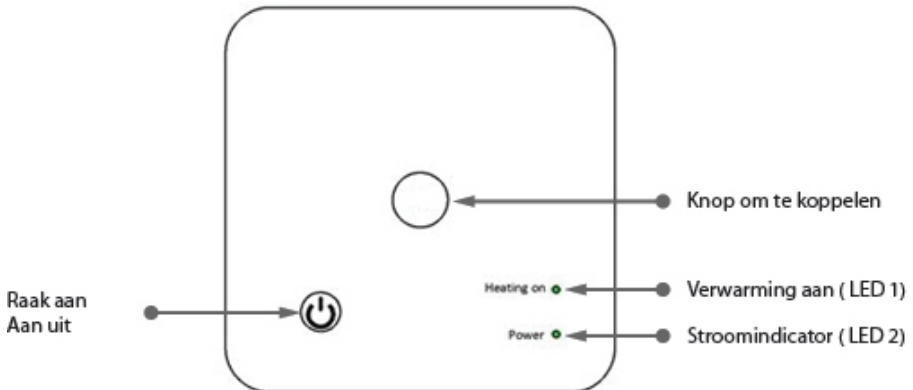

WAARSCHUWINGEN EN INSTRUCTIES VOOR EERSTE GEBRUIK

1. Het systeem wordt geleverd met de hoofdeenheid en de ontvanger in de fabriek gekoppeld. Voor gebruik hoeft u de ontvangsteenheid alleen te koppelen met de nabijgelegen draadloze router.
2. Bij de eerste start geeft de thermostaat / ontvangsteenheid een signaal door middel van LED 1 = “langzaam knipperend”, wat betekent dat het nodig is om het toestel te verbinden met de draadloze router met internettoegang.
3. Plaats 2 AAA-alkalinebatterijen (niet meegeleverd) in de hoofdeenheid en schakel deze in door op de AAN / UIT-knop te drukken. De instellingen verschijnen zoals weergegeven in de bovenstaande beschrijving.
4. Sluit de ontvangsteenheid aan op een 230 VAC-voeding (alleen gekwalificeerd personeel). Zorg ervoor dat het correct werkt door de LED-status te testen / controleren en de eenheid aan / uit te zetten met een speciale knop.

I. THERMOSTAAT KOPPELEN MET MOBIELE APP EN DRAADLOZE INTERNETROUTER

1. Verbind uw smartphone met de 2,4 Ghz draadloze internetrouter in de buurt. Activeer GPS-locatie op uw smartphone. Zorg ervoor dat de telefoon, de thermostaatontvanger en de draadloze router zich zo dicht mogelijk bij elkaar bevinden (1-3 m) voor een snelle installatie.
- WAARSCHUWING:** Controleer en zorg ervoor dat je een 2,4 Ghz draadloos netwerk beschikbaar hebt en dat je de telefoon erop hebt aangesloten. De nieuwe generatie routers en telefoons zijn ook uitgerust met het 5 Ghz draadloze netwerk geactiveerd en de apparaten maken automatisch verbinding op deze frequentie. De thermostaat kan niet worden aangesloten op het 5 Ghz draadloze netwerk omdat hij alleen werkt op de 2,4 Ghz draadloze frequentie. Bel een specialist om de router en het 2,4 Ghz draadloze netwerk te configureren.
1. Download de “TuyaSmart” app van Google Play of App Store, en installeer en registreer een nieuw account: Druk op de “Sign Up” knop en volg de instructies op het scherm.
 2. Voeg een apparaat toe door op de knop + in de rechterbovenhoek te drukken.
 3. Druk op “Alle apparaten” en ga naar de categorie Kleine huishoudelijke apparaten.
 4. Zoek “Thermostaat” of “Verwarming” in de lijst en selecteer. Volg de stappen op het scherm, controleer de naam van het wifi-netwerk en voer het wachtwoord in van het wifi-netwerk met internettoegang waarmee de telefoon ook is verbonden. Als het draadloze netwerk niet automatisch verschijnt, controleer dan of GPS-locatie is ingeschakeld en of je telefoon is verbonden met een 2,4 Ghz draadloos netwerk. Herstart procedure.
 5. Druk lang op de koppelingsknop op de ontvanger om de wifi-koppelingsmodus te openen totdat LED 1 snel knippert. (hiervoor knippert LED 1 langzaam, teken dat de thermostaat niet is gekoppeld met een wifi-internetrouter)
 6. Tik op de “Bevestig indicator knippert knipperen” op uw telefoon.
 7. Wacht even tot het koppelen is voltooid. De LED 1 op de ontvanger stopt met knipperen en gaat uit. Op dit punt is de verbinding met internet via Wirelessrouter succesvol en verschijnt het thermostaatpictogram in de smartphone-app.
- Als de LED langzaam blijft knipperen, is de verbinding mislukt, probeer het opnieuw vanaf stap 1.

EERSTE GEBRUIK VAN THERMOSTAAT

1. Met het scherm van het hoofdtoestel AAN, verander de temperatuur groter of kleiner dan de gemeten temperatuur op het scherm.
 2. Binnen maximaal 90 seconden stuurt de hoofdunit een commando naar de ontvangsteenheid, die bevestigt door LED 1 aan / uit te zetten, en door een “klik”, die hoorbaar is van binnenuit het relais.
 3. Tik in de TuyaSmart-app (zorg ervoor dat het apparaat online verschijnt na het configureren van internetkoppeling) op het apparaat om het te openen. Gebruik de knoppen “+” en “-” om de temperatuur groter of kleiner te maken dan de gemeten temperatuur op het scherm.
 4. In 90 seconden of langer stuurt de applicatie een commando via internet naar de ontvanger van de thermostaat, wat wordt bevestigd door LED 1 aan / uit te zetten, en met een “klik” -geluid vanuit het relais binnenin. De temperatuur verandert op het scherm van de hoofdeenheid.
- Als er na 90 - 180 seconden (2 minuten) geen verandering is, controleer dan nogmaals of u de temperatuur groter / kleiner heeft gemaakt dan de huidige weergegeven temperatuur en controleer of het apparaat online is.

II. KOPPEL DE HOOFDEENHEID MET DE ONTVANGEREENHEID

Voer deze procedure alleen uit als het absoluut noodzakelijk is en stel vast dat: als het apparaat na 10 minuten succesvol koppelen met de draadloze router offline verschijnt in de applicatie / het signaalpictogram

 ontbreekt op het scherm / LED 1 op de ontvanger uit is en de apparaten communiceer niet met elkaar.

1. Houd de koppelingsknop op de ontvanger ingedrukt tot LED 1 snel knippert.
2. Terwijl het scherm van de hoofdeenheid gesloten is (druk op de aan / uit-knop), drukt u lang op de M-knop op de hoofdeenheid totdat een 4-cijferige code en nog drie symbolen op het scherm verschijnen. Druk onmiddellijk op de knop “pijl omhoog” om te koppelen.

3. LED 1 knippert langzaam; wacht even tot LED 1 stopt met knipperen en sluit. Het signaalpictogram  knippert enkele ogenblikken, waarna het op het scherm blijft staan om te bevestigen dat het koppelen is voltooid.

4. Schakel de hoofdunit uit en weer in, en test de functies door de temperatuur hoger / lager te veranderen dan de werkelijke temperatuur van het thermostaatscherm..

III. VERWIJDER ALLE KOPPELINGEN WISSEN

Houd op de ontvanger de koppelingsknop en de aan / uit-knop 5 seconden ingedrukt totdat LED1 en LED2 gaan branden. Laat de knoppen los.

Dan gaat LED 1 uit, wat betekent dat alle koppelingen zijn gewist.

IV. SIGNAAL VERLOREN OF ZWAK

Bij verlies / verbreking van het RF-signaal (tussen de ontvanger en de centrale eenheid) verdwijnt het signaalpictogram op het scherm.

Wanneer de ontvangsteenheid is losgekoppeld van de draadloze verbinding, knippert LED 1 langzaam.

Controleer de batterijen en vervang ze indien nodig.

Verplaats units dicht bij elkaar en de wifi-router en controleer opnieuw de status van de apparaten.

Als de werking niet binnen een paar minuten terugkeert naar normaal, verwijder dan alle koppelingen en voer de koppelingsprocedures van de ontvanger met het hoofdtoestel en daarna van de ontvanger met draadloze router (met de mobiele applicatie) opnieuw uit.

UUR / DATUM INSTELLEN

Met het scherm van het hoofdapparaat ingeschakeld, houdt u de M-knop gedurende 5-6 seconden ingedrukt totdat het uur op het scherm knippert.

U ziet 00:00 gemarkeerd op het scherm. Stel de minuten in met de knoppen omhoog en omlaag.

Blijf op de M-knop drukken.

Stel de tijd in met de knoppen omhoog en omlaag.

Blijf op de M-knop drukken.

Selecteer de dag met de knoppen omhoog en omlaag.

Blijf op de M-knop drukken.

Sla de instellingen op door op de AAN / UIT-knop te drukken of wacht ongeveer 15 seconden.

OPEN RAAM DETECTIE FUNCTIE

Wanneer de detectiemodus “open raam” is geactiveerd in de geavanceerde instellingen, zal het systeem de verwarming automatisch uitschakelen als er een plotselinge temperatuurdaling optreedt (standaard 2 ° C in 15 minuten). Deze functie is handig bij het openen van een deur / raam (bijv. Ventilatie) zonder de verwarming te stoppen.

De thermostaat keert na 30 minuten terug naar de vorige werkmodus en het pictogram “OP” verdwijnt van het scherm. Druk op een willekeurige knop en de thermostaat verlaat de OWD-functie tijdens de uitschakelperiode van de verwarming.

ANDERE FUNCTIES BESCHIKBAAR IN UW SMARTPHONEAPPLICATIE

In de TuyaSmart-app heb je de volgende functies beschikbaar:

- Gemeten temperatuur en geprogrammeerde / ingestelde temperatuur door gebruiker;
- Verwarmingsstatus: de tekst “Verwarming” verschijnt op het scherm wanneer de verwarming is ingeschakeld;
- 3 werkmodi: handmatig, Eco (zuinig) en automatisch (volgens dagschema)
- Kinderslof functie - Toetsenbordvergrendeling van thermostaat om te voorkomen dat er per ongeluk op knoppen wordt gedrukt
- Dagelijks schema (7 dagen) met elke dag 4 uurzones;
- Geplande temperatuur timing

STEL DAGELIJKSE PROGRAMMA'S OP



Deze setup kan ook worden gedaan vanaf de smartphone-app, wat we aanbevelen.

Houd in het schermmenu de P-knop ingedrukt (6-7 seconden) om de PROGRAMMA-instellingen te openen. Dagen van de week zijn vast van maandag tot zondag (1 ~ 7), elke dag heeft 4 tijdsperiodes (1 ~ 4). Elke druk op de P-knop kan worden uitgevoerd in de volgende instelling.

- 1) Houd P 3 seconden ingedrukt, de aanduiding "uur" knippert, verander de waarde met de + en - knoppen.
- 2) Druk op de P-knop, de temperatuur knippert, verander de gewenste temperatuur met de + en - knoppen.
- 3) Druk voor de volgende keer op de P-toets.
- 4) Herhaal de instellingen op dezelfde manier voor de andere dagen en periodes.

Periode	1		2		3		4	
	Uur	Temp	Uur	Temp	Uur	Temp	Uur	Temp
12345 (Maandag -Vrijdag)	7:00	22°C	8:30	19°C	17:00	22°C	22:00	19°C
6 (Zat.)	8:00	22°C	8:30	22°C	17:00	22°C	22:00	19°C
7 (Zon.)	8:00	22°C	8:30	22°C	17:00	22°C	22:00	19°C

GEAVANCEERDE PARAMETERINSTELLINGEN

Schakel het thermostaatscherm uit door op de aan / uit-knop te drukken. Met scherm uit, ingedrukt houden in dezelfde tijd  en  knop voor parameterinstellingen. Druk op M om te navigeren en op de pijlen om de waarde te wijzigen. Druk op de AAN / UIT-knop om het menu te verlaten.

MENU	Beschrijving	Bereik	Standaardwaarde
01	Temp. kalibratie voor interne sensor	-8°C ~ 8°C (0,5 ° C stap)	0°C
02	Instelpunt Max.	5°C ~ 35°C	35°C
03	Instelpunt Min.	5°C ~ 35°C	5°C
05	Vorstbeveiligingstemp.	5°C ~ 15°C	5°C
09	Histerezis (Deadzone - 0,1 ° C stap)	0.2°C ~ 6°C	0°C(Off)
11	Kinderslot functie	1: ON 0: Off	0
12	Open raam detecteren functie-OWD	1: ON 0: Off	0
13	OWD - Tijd detecteren	2 ~ 30 minuten	15 minuten
14	OWD - Drop temp. selecteer (binnen detectietijd)	2,3,4 °C	2°C
15	OWD - Vertragingstijd selecteren (Terug naar vorige werkstatus)	10 ~ 60 minuten	30 minuten
17	Fabrieksinstellingen	0 : Nee 1: Ja, en druk vervolgens op Aan / uit-knop voor 5 seconden, wacht tot de thermostaat opnieuw start.	0
	Software versie	5055-02	

BEDRADINGSSCHEMA VAN DE ONTVANGER

De bediening van het aansluiten van de ontvangsteenheid op 230 V voeding en centrale verwarming mag alleen worden uitgevoerd door gekwalificeerd personeel en alleen na raadpleging van de thermostaat- en keteldocumentatie.

De ontvangerunit heeft een relaiscommando (NO en NC / Normaal Open en Normaal Gesloten) zonder potentiaal (niet-bekrachtigd / droog contact) dat het sluiten van een stuurstroomcircuit uitvoert met een maximale stroom van 10 A en een maximale spanning van 250 V AC / DC. Vind voorbeelden van

verbindingen met bepaalde modellen ketels aan het einde van de handleiding.

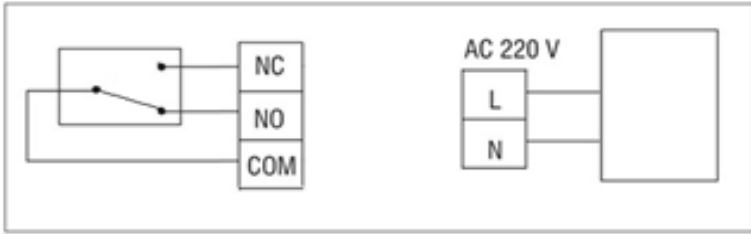

GAS-KETELS AANSLUITVOORBEEDEN - THERMOSTAAT PNI CT36 *

* De installatie mag alleen worden uitgevoerd door de geautoriseerde installateur en alleen na het raadplegen van de installatiehandleidingen en het controleren van de aansluitingen en hun compatibiliteit.

1. Ariston CLAS EVO SYSTEM

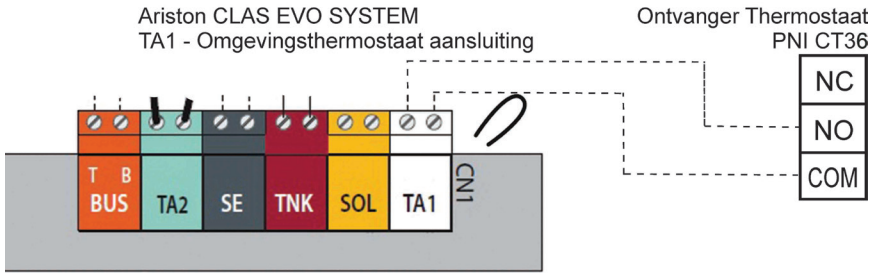

2. Ferroli DivaCondens 24/28

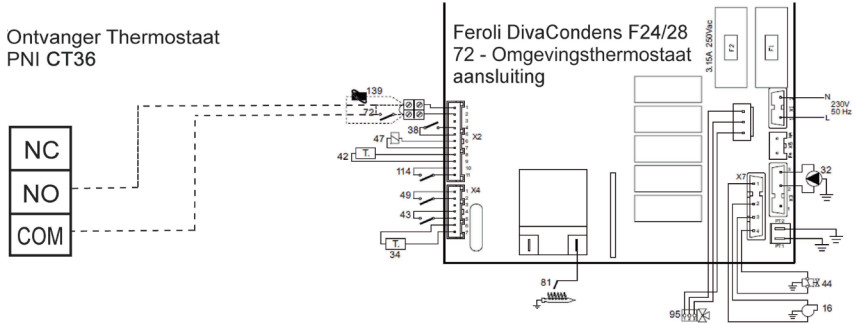

3. Vaillant Ecotec Pure

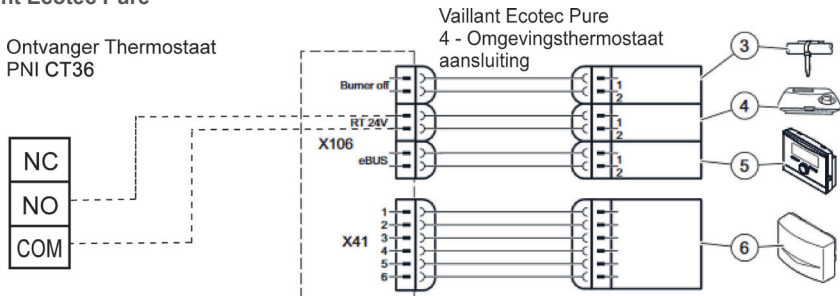

4. Motan Max Optimus

Ontvanger Thermostaat
PNI CT36

Motan Max Optimus
TA - Omgevingsthermostaat
aansluiting

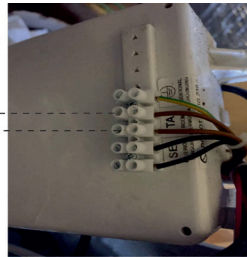
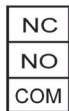

INSTALLATIE EN AFMETINGEN

De hoofd- en ontvangerseenheid kunnen op 2 manieren worden gemonteerd:

1. Tafel of plat oppervlak met de witte houder in de verpakking:

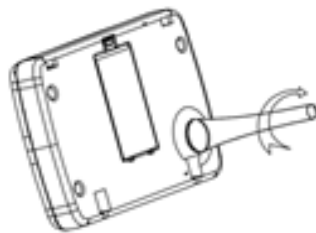
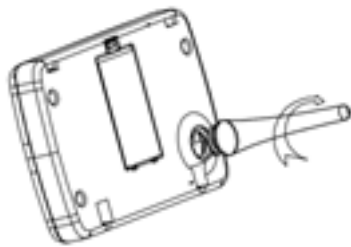

2. Aan de muur met muurhouder:

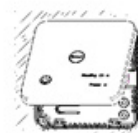
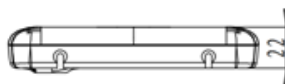
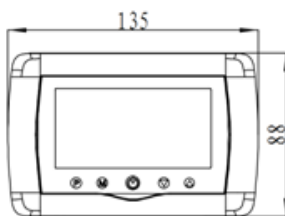
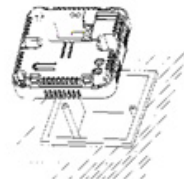
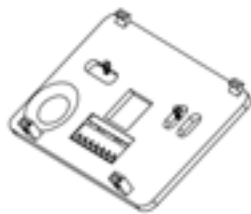

Bezprzewodowy inteligentny termostat PNI CT36 Instrukcja obsługi

OSTRZEŻENIA

Ponieważ produkt musi być podłączony do źródła zasilania 230 VAC i do urządzenia grzewczego, instalacja powinna być wykonywana wyłącznie przez wykwalifikowany personel, aby uniknąć nieodwracalnego uszkodzenia produktu i / lub podłączonych grzejników, wad nieobjętych gwarancją.

Zalecamy zatrudnienie wykwalifikowanego personelu z doświadczeniem w tej dziedzinie do wstępnej konfiguracji sprzętu w celu prawidłowego zrozumienia terminów technicznych i procedur opisanych w tej instrukcji.

Po zainstalowaniu i podłączeniu produkt jest łatwy w obsłudze zarówno jako jednostka mobilna, jak i kontroler smartfona z intuicyjnym i łatwym w konfiguracji interfejsem.

Aby uzyskać dostęp do produktu / monitorować / sterować nim zdalnie ze smartfona, konieczne jest posiadanie źródła internetowego (wymagany jest router internetowy Wi-Fi 2,4 GHz) w pobliżu miejsca, w którym zainstalowany jest termostat.

INFORMACJE OGÓLNE

Inteligentny termostat PNI CT36 został opracowany, aby zapewnić klientom dodatkowy komfort z dnia na dzień w ich domach, biurze lub innych pomieszczeniach, oferując możliwość monitorowania i włączania lub wyłączania systemów grzewczych, które są automatycznie zaplanowane na każdy dzień tygodnia, zdalnie, zawsze i wszędzie przez Internet dzięki dedykowanej aplikacji na smartfony z systemem Android lub iOS.

Sposób działania i komunikacji:



Dedykowana nazwa aplikacji to Tuya Smart

i można ją pobrać z Google Play / App Store,

skanując smartfonem poniższy

kod QR:



Zawartość paczki:

- Jednostka główna z podświetlanym ekranem
- Jednostka sterująca odbiornikiem / przeke
- Akcesoria do montażu na ścianie / stole
- Instrukcja obsługi



Internet
Router

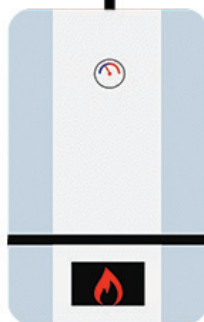

SZCZEGÓŁY TECHNICZNE / SPECYFIKACJE

- Zasilanie jednostki centralnej: 2 baterie AAA
- Zasilanie odbiornika: 230VAC 50 / 60Hz
- Typ polecenia jednostki odbiornika: przekaźnik NO / NC (normalnie otwarty /) styk bezprądowy (niezasilany)
- Parametry pracy przekaźnika: maksymalnie 250 V, maksymalnie 10 A (rezystancyjne), prąd AC / DC
- Kompatybilny ze wszystkimi grzejnikami gazowymi z wejściem termostatu kompatybilnym z przekaźnikiem NO (styk bezprądowy).
- Regulowany / ustawialny zakres temperatur: 5 - 35 ° C (krok co 0,5 ° C)
- Mierzalna / wyświetlana temperatura: 0-50 ° C (co 0,1 ° C)
- Jednostka pomiaru temperatury: tylko stopnie ° Celsjusza
- Dopuszczalna wilgotność: maksymalnie 85% bez kondensacji w powietrzu
- Oświetlenie ekranu: tak
- Czujnik temperatury: NTC 10K, 3950 omów przy 25 ° C
- Dokładność czujnika: $\pm 0,1$ ° C (kalibracja czujnika z rastrem 0,5 ° C)
- Stopień ochrony: IP30
- Obudowa: ABS ze standardem przeciwpożarowym UL94-5
- Łączność WiFi: 802.11 b / g / n (2,4 GHz); Hasło WPA2 (TKIP i AES)
- Łączność RF między urządzeniami: 868 MHz
- Zgodność aplikacji na smartfony: minimum iOS 9 / minimum Android 4.2

OPIS JEDNOSTKI GŁÓWNEJ

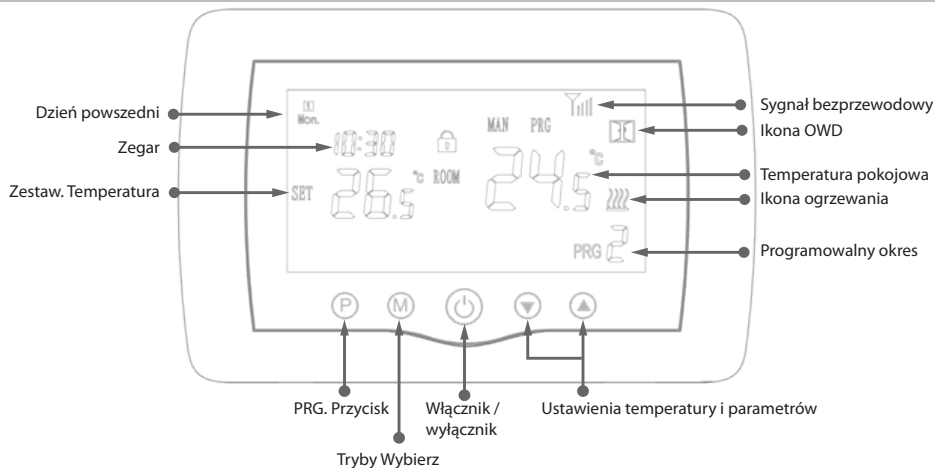

OPIS ODBIORNIKA

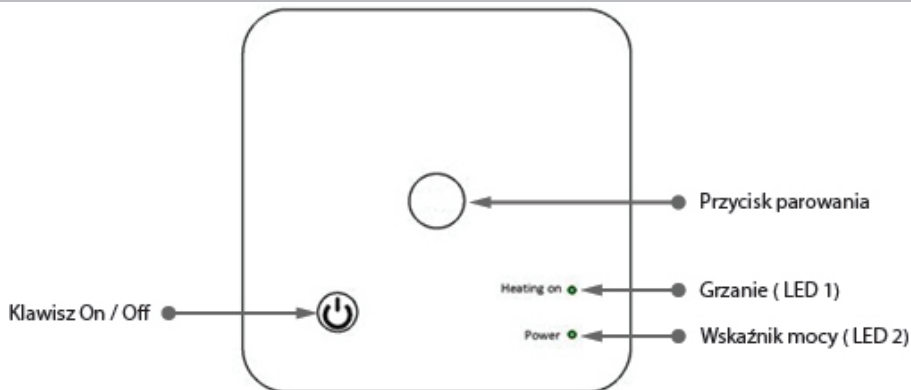

OSTRZEŻENIA I INSTRUKCJE DOTYCZĄCE PIERWSZEGO UŻYCIA

1. System jest dostarczany z jednostką główną i odbiornikiem sparowanymi fabrycznie. Przed użyciem wystarczą sparować odbiornik z pobliskim routerem bezprzewodowym.
2. Przy pierwszym uruchomieniu termostat / odbiornik sygnalizuje diodą LED 1 = „wolno miga”, co oznacza, że konieczne jest podłączenie urządzenia do routera bezprzewodowego z dostępem do Internetu.
3. Włóż 2 baterie alkaliczne AAA (brak w zestawie) do jednostki głównej i włącz ją, naciskając przycisk ON / OFF. Ustawienia pojawiają się, jak pokazano w powyższym opisie.
4. Podłączyć odbiornik do źródła zasilania 230 VAC (tylko wykwalifikowany personel). Upewnij się, że działa prawidłowo, testując / sprawdzając stan diody LED i włączając / wyłączając urządzenie za pomocą dedykowanego przycisku.

I. PAROWANIE TERMOSTATU Z APLIKACJĄ MOBILNĄ I BEZPRZEWODOWYM ROUTEREM INTERNETOWYM

1. Podłącz smartfon do znajdującego się w pobliżu bezprzewodowego routera internetowego 2,4 GHz. Aktywuj lokalizację GPS w swoim smartfonie. W celu szybkiej konfiguracji upewnij się, że telefon, odbiornik termostatu i router bezprzewodowy są jak najbliżej (1-3 m).
- OSTRZEŻENIE:** Sprawdź i upewnij się, że masz dostępną sieć bezprzewodową 2,4 Ghz i że podłączyłeś do niej telefon. Routery i telefony nowej generacji są również wyposażone w aktywowaną sieć bezprzewodową 5 Ghz, a urządzenia łączą się automatycznie na tej częstotliwości. Termostatu nie można podłączyć do sieci bezprzewodowej 5 Ghz, ponieważ działa tylko na częstotliwości bezprzewodowej 2,4 Ghz. Aby skonfigurować router i sieć bezprzewodową 2,4 Ghz, zadzwoń do specjalisty.
 1. Pobierz aplikację „TuyaSmart” z Google Play lub App Store oraz zainstaluj i zarejestruj nowe konto: Naciśnij przycisk „Zarejestruj się” i postępuj zgodnie z instrukcjami wyświetlanymi na ekranie.
 2. Dodaj urządzenie, naciskając przycisk + w prawym górnym rogu.
 3. Naciśnij „Wszystkie urządzenia” i przejdź do kategorii Małe AGD.
 4. Znajdź na liście „Termostat” lub „Grzejnik” i wybierz. Postępuj zgodnie z instrukcjami wyświetlanymi na ekranie, sprawdź nazwę sieci Wi-Fi i wprowadź hasło sieci Wi-Fi z dostępem do Internetu, do której jest również podłączony telefon. Jeśli sieć bezprzewodowa nie pojawi się automatycznie, sprawdź, czy masz włączoną lokalizację GPS i czy masz telefon podłączony do sieci bezprzewodowej 2,4 Ghz. Procedura ponownego uruchomienia.
 5. Długo naciśnij przycisk parowania na odbiorniku, aby przejść do trybu parowania Wi-Fi, aż dioda LED 1 znacznie szybko migać. (wcześniej dioda LED 1 miga powoli, oznacza to, że termostat nie jest sparowany z routerem internetowym Wi-Fi)
 6. Puknij „Potwierdź miganie wskaźnika” w telefonie.
 7. Poczekać chwilę, aż parowanie zostanie zakończone. Dioda LED 1 na odbiorniku przestanie migać i zgaśnie. W tym momencie połączenie z Internetem przez router bezprzewodowy jest udane, a ikona termostatu pojawia się w aplikacji na smartfonie.

Jeśli dioda LED nadal wolno miga, połączenie nie powiodło się, spróbuj ponownie od kroku 1.

PIERWSZE UŻYCIE TERMOSTATU

1. Przy włączonym ekranie jednostki głównej, zmień temperaturę na większą lub mniejszą niż temperatura zmierzona na ekranie.
 2. W ciągu maksymalnie 90 sekund jednostka główna wysyła komendę do odbiornika, co potwierdza włączenie / wyłączenie diody LED 1 oraz „kliknięcie”, które jest słyszalne z wnętrza przekaźnika.
 3. Z aplikacji TuyaSmart (upewnij się, że urządzenie pojawia się w trybie online po skonfigurowaniu parowania internetowego) dotknij urządzenia, aby uzyskać do niego dostęp. Za pomocą przycisków „+” i „-” zmień temperaturę na większą lub mniejszą od zmierzonej na ekranie.
 4. W ciągu 90 sekund lub dłużej aplikacja wysyła komendę przez Internet do odbiornika termostatu, co potwierdza załączeniem / wyłączeniem diody LED 1 oraz dźwiękiem „kliknięcia” z wnętrza przekaźnika. Temperatura zmieni się na ekranie jednostki głównej.
- Jeśli po 90-180 sekundach (2 minutach) nie ma żadnej zmiany, sprawdź ponownie, czy zmieniłeś temperaturę na wyższą / niższą od aktualnie wyświetlanej temperatury i sprawdź, czy urządzenie jest online.

II. SPARUJ JEDNOSTKĘ GŁÓWNOĄ Z ODBIORNIKIEM

Wykonaj tę procedurę tylko wtedy, gdy jest to absolutnie konieczne i okaże się, że: jeśli po 10 minutach pomyślnego sparowania z routerem bezprzewodowym urządzenie pojawi się w aplikacji w trybie offline / na ekranie brakuje ikony sygnału  / dioda LED 1 na odbiorniku jest wyłączona, a urządzenia nie komunikują się ze sobą.

1. Naciśnij i przytrzymaj przycisk parowania na odbiorniku, aż dioda LED 1 zacznie szybko migać.
2. Przy zamkniętym ekranie jednostki głównej (naciśnij przycisk Wł. / Wył.), Naciśnij i przytrzymaj przycisk M na jednostce głównej, aż 4-cyfrowy kod i trzy kolejne symbole pojawią się na ekranie. Natychmiast naciśnij przycisk „strzałki w górę”, aby sparować.
3. Dioda LED 1 miga powoli; odczekać kilka chwil, aż dioda LED 1 przestanie migać i zamknie się. Ikona sygnału ikona  sygnału miga przez kilka chwil, po czym pozostaje na ekranie, potwierdzając, że parowanie zostało zakończone.
4. Wyłącz i włącz jednostkę główną oraz przetestuj funkcje zmieniając temperaturę wyższą / niższą od rzeczywistej temperatury na ekranie termostatu.

III. USUŃ WYCZYŚĆ CAŁE PAROWANIE

Na odbiorniku naciśnij i przytrzymaj przyciski parowania i włączania / wyłączania przez 5 sekund, aż zaświecą się diody LED1 i LED2. Zwolnij przyciski. Następnie dioda LED 1 gaśnie, co oznacza, że wszystkie parowania zostały wyczyszczone.

IV. SYGNAŁ UTRACONY LUB SŁABY

W przypadku utraty / rozłączenia sygnału RF (pomiędzy odbiornikiem a jednostką centralną) ikona sygnału na ekranie zniknie.

Gdy odbiornik jest odłączony od sieci bezprzewodowej, dioda LED 1 będzie migać powoli.

Sprawdź w razie potrzeby wymień baterie.

Przysuń urządzenia bliżej siebie oraz routera WiFi i ponownie sprawdź stan urządzeń.

Jeśli w ciągu kilku minut operacja nie powróci do normy, usuń wszystkie parowania i wykonaj ponownie procedury parowania odbiornika z jednostką główną, a następnie odbiornika z routerem bezprzewodowym (z aplikacją mobilną).

USTAWIENIE GODZINY / DATY

Przy włączonym ekranie urządzenia głównego, naciśnij i przytrzymaj przycisk M przez 5-6 sekund, aż godzina na ekranie zacznie migać.

Na ekranie pojawi się podświetlona godzina 00:00. Ustaw minuty za pomocą przycisków w górę i w dół.

Kontynuuj naciskanie przycisku M.

Ustaw czas za pomocą przycisków w górę i w dół.

Kontynuuj naciskanie przycisku M.

Wybierz dzień za pomocą przycisków w górę i w dół.

Kontynuuj naciskanie przycisku M.

Zapisz ustawienia, naciskając przycisk ON / OFF lub odczekać około 15 sekund.

FUNKCJA WYKRYWANIA OTWARTEGO OKNA

Gdy tryb wykrywania „otwartego okna” jest aktywowany w ustawieniach zaawansowanych, system automatycznie wyłączy ogrzewanie w przypadku nagłego spadku temperatury (domyślnie 2 ° C w ciągu 15 minut). Ta funkcja jest przydatna podczas otwierania drzwi / okna (np. Wentylacji) bez zatrzymywania ogrzewania.

Po 30 minutach termostat powróci do poprzedniego trybu pracy, a ikona „OP” zniknie z ekranu. Naciśnij dowolny przycisk, a termostat wyjdzie z funkcji OWD podczas okresu wyłączenia ogrzewania.

INNE FUNKCJE DOSTĘPNE W APLIKACJI NA SMARTFONY

W aplikacji TuyaSmart dostępne są następujące funkcje:

- Temperatura zmierzona i temperatura zaprogramowana / ustawiona przez użytkownika;

- Stan ogrzewania: tekst „Ogrzewanie” pojawia się na ekranie, gdy ogrzewanie jest włączone;
- 3 tryby pracy: ręczny, Eco (ekonomiczny) i automatyczny (według harmonogramu dziennego)
- Funkcja blokady rodzicielskiej - Blokada klawiatury termostatu, aby zatrzymać przypadkowe naciśnięcie przycisków
- Harmonogram dzienny (7 dni) z 4 godzinnymi strefami każdego dnia;
- Zaplanowany czas temperatury



SKONFIGURUJ PROGRAMY DZIENNE

Tę konfigurację można również przeprowadzić za pomocą aplikacji na smartfona, którą zalecamy. Podczas wyświetlania na ekranie naciśnij i przytrzymaj przycisk P (6-7 sekund), aby wejść do ustawień PROGRAMU. Dni tygodnia są ustalane od poniedziałku do niedzieli (1 ~ 7), każdy dzień ma 4 przedziały czasowe (1 ~ 4). Każde naciśnięcie przycisku P można wykonać w kolejnym ustawieniu.

- 1). Naciśnąc P i przytrzymać przez 3 sekundy, wyświetlacz „godziny” miga, zmienić wartość przyciskami + i -.
- 2) Naciśnij przycisk P, temperatura zacznie migać, zmień żądaną temperaturę przyciskami + i -.
- 3). Naciśnij przycisk P po raz kolejny.
- 4). W podobny sposób powtórz ustawienia dla innych dni i okresów.

Kropka	1		2		3		4	
	Godzina	Temp	Godzina	Temp	Godzina	Temp	Godzina	Temp
12345 (Pon-Piąt)	7:00	22°C	8:30	19°C	17:00	22°C	22:00	19°C
6 (SOB.)	8:00	22°C	8:30	22°C	17:00	22°C	22:00	19°C
7 (NIED.)	8:00	22°C	8:30	22°C	17:00	22°C	22:00	19°C

ZAAWANSOWANE USTAWIENIA PARAMETRÓW

Wyłącz ekran termostatu, naciskając przycisk Wł. / Wył. Gdy ekran jest wyłączony, naciśnij i przytrzymaj w tym samym czasie  i  przycisk ustawień parametrów. Naciśnij M, aby nawigować i strzałki, aby zmienić wartość. Naciśnij przycisk ON / OFF, aby wyjść z menu.

MENU	Opis	Zasięg	Domyślna wartość
01	Temp. kalibracja czujnika wewnętrznego	-8°C ~ 8°C (co 0,5 ° C)	0°C
02	Maks. Nastawa	5°C ~ 35°C	35°C
03	Min. Nastawa	5°C ~ 35°C	5°C
05	Temp. Ochrony przed mrozem	5°C ~ 15°C	5°C
09	Histerezy (martwa strefa - co 0,1 ° C)	0.2°C ~ 6°C	0°C(Off)
11	Funkcja blokady rodzicielskiej	1: ON 0: Off	0
12	Funkcja wykrywania otwartego okna-OVD	1: ON 0: Off	0
13	OWD - Wykryj czas	2 ~ 30 minuty	15 minuty
14	OWD - Temp. Spadku wybierz (w czasie wykrywania)	2,3,4 ° C	2°C
15	OWD - wybór czasu opóźnienia	10 ~ 60 minuty	30 minuty
17	(Powrót do poprzedniego statusu pracy)	0 : No 1: Tak, a następnie naciśnij Przycisk włączania / wyłączania przez 5 sekund, poczekaj do ponownego uruchomienia termostatu.	0

SCHEMAT POŁĄCZEŃ ODBIORNIKA

Czynność podłączenia odbiornika do zasilania 230 V i instalacji c.o. może być wykonywana wyłącznie przez wykwalifikowany personel i po konsultacji z termostatem i dokumentacją kotła.

Odbiornik ma polecenie przekaźnika (NO i NC / normalnie otwarte i normalnie zamknięte) bez potencjału (styk beznapięciowy / bezprądowy), które wykonuje zamknięcie obwodu sterującego przy maksymalnym prądzie 10 A i maksymalnym napięciu 250 V AC / DC. Przykłady połączeń z określonymi modelami kotłów można znaleźć na końcu instrukcji

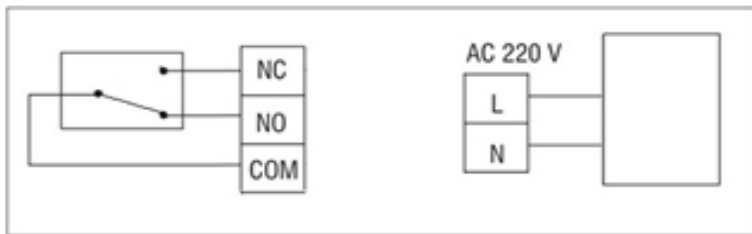

KOTŁY GAS PRZYKŁADY POŁĄCZEŃ - TERMOSTAT PNI CT36 *

* Instalacja musi być wykonana tylko przez autoryzowanego instalatora i po zapoznaniu się z instrukcją montażu oraz sprawdzeniu połączeń i ich kompatybilności.

1. Ariston CLAS EVO SYSTEM

Ariston CLAS EVO SYSTEM
TA1 - Podłączenie termostatu otoczenia

Odbiornik termostatu
PNI CT36

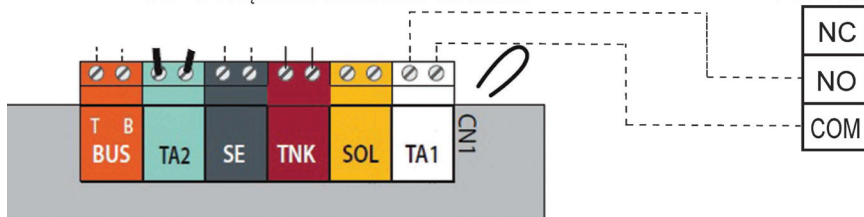

2. Ferroli DivaCondens 24/28

Odbiornik
termostatu
PNI CT36

Ferroli DivaCondens F24/28
72 - Podłączenie termostatu
otoczenia

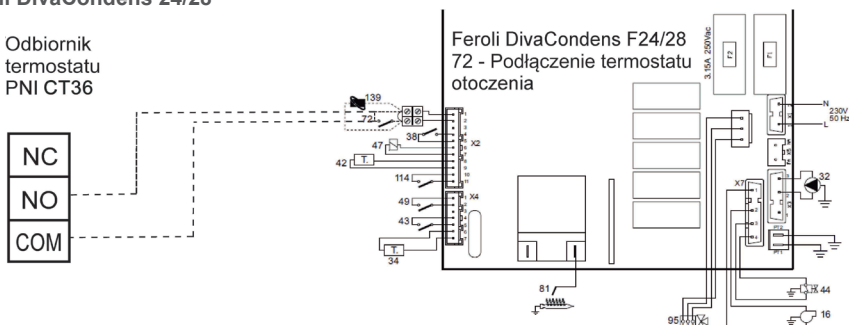

3. Vaillant Ecotec Pure

Odbiornik termostatu PNI CT36

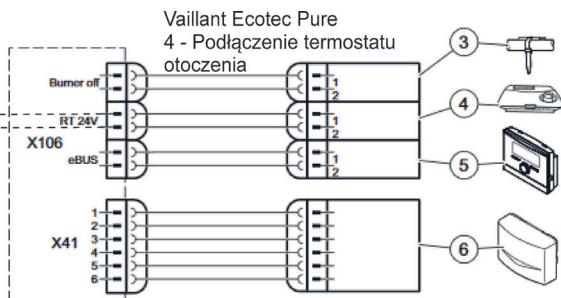
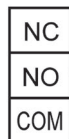

4. Motan Max Optimus

Odbiornik termostatu PNI CT36

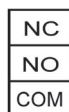

Motan Max Optimus
TA - Podłączenie termostatu otoczenia

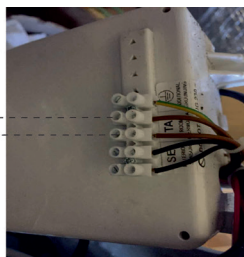

INSTALLATION AND DIMENSIONS

The main and receiver unit can be mounted in 2 ways:

1. Table or flat surface area with the white holder inside package:



2. On the wall with wall holder:



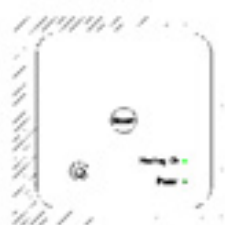
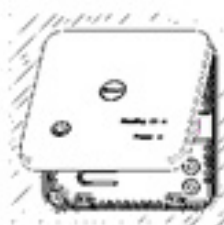
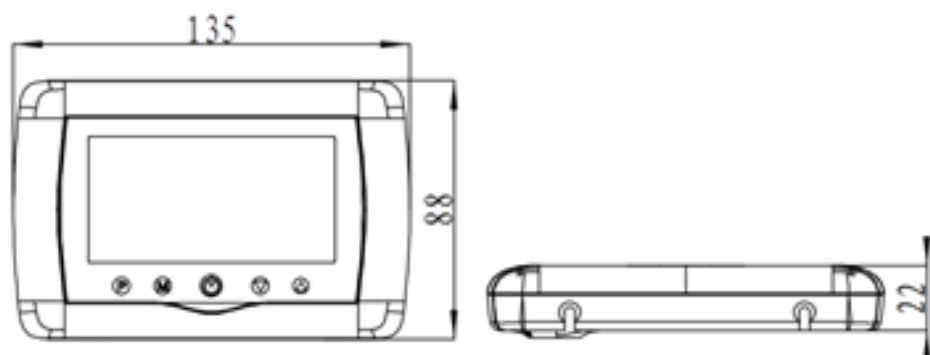

ATENȚIONARI SPECIALE

Deoarece produsul trebuie conectat la o rețea de alimentare cu energie electrică 230 V și la un echipament de încălzire, instalarea trebuie făcută doar de către personal calificat, pentru a evita defectarea iremediabilă a produsului și/sau a echipamentelor de încălzire la care se conectează, defecte care nu fac obiectul garanției. Va recomandăm ca pentru configurarea inițială a echipamentului să apelați la personal calificat, cu experiență în domeniu, pentru înțelegerea corectă a termenilor și procedurilor tehnice detaliate în acest manual.

Utilizarea produsului este facilă, atât unitatea centrală mobilă cât și aplicația de smartphone având o interfață intuitivă și ușor de configurat și setat.

Pentru accesarea / monitorizarea / controlul produsului de la distanță de pe smartphone, este necesară prezența unei surse de internet (router cu rețea wireless pe frecvența 2.4 GHz) în încălțarea în care este montat termostatul.

INFORMAȚII GENERALE

Termostatul inteligent PNI CT36 a fost dezvoltat pentru a oferi clienților un plus de confort zi de zi în spațiile de locuit, la birou sau în alte încălțuri oferind posibilitatea de a monitoriza și porni / opri sistemele de încălzire fie automat, programat pe perioade orare în fiecare zi a săptămânii, fie manual de la distanță, oricând și de oriunde prin intermediul internetului și a aplicației dedicate pentru smartphone cu Android sau iOS.

Mod de funcționare și comunicare:



Aplicația dedicată se numește TuyaSmart și poate fi descărcată fie din Magazin Play / App Store, fie prin scanarea cu telefonul mobil a codului QR:



Produsul conține:

- unitate centrală cu ecran iluminat
- Unitate receptor/releu comandă
- Accesorii montaj perete / masă
- Manual de utilizare



Internet
Router



DETALII TEHNICE / SPECIFICATII

- Alimentare unitate centrala: 2 baterii AAA
- Alimentare unitate receptor: 230VAC 50/60Hz
- Tip comanda unitate receptor: releu NO/NC (normal deschis/) fara potential (neenergizat)
- Parametri de functionare releu: maxim 250 V, maxim 10 Amperi (rezistiv), Curent AC/DC
- Compatibil cu toate centralele termice prevazute cu intrare termostat compatibil cu releu NO fara potential.
- Plaja temperatura reglabila/setabila: 5 - 35°C cu pas de 0.5°C
- Temperatura masurabila/afisabila: 0 - 50°C cu pas de 0.1°C
- Unitate de masura temperatura: doar grade Celsius
- Umiditate acceptata: maxim 85% fara condens in aer
- Iluminare ecran: Da
- Senzor temperatura: NTC 10K, 3950 Ohms at 25°C
- Precizie senzor: $\pm 0.1^\circ\text{C}$ (calibrare senzor cu pas de 0.5°C)
- Grad de protectie: IP30
- Carcasa: ABS cu standard anti-incendiu UL94-5
- Frecventa WiFi: 2.4GHz
- Putere de emisie WiFi: 100mW
- Conectivitate RF intre unitati: 868 MHz
- Putere de emisie RF: <25mW
- Compatibilitate aplicatie smartphone: minim iOS 9 / minim Android 4.2

DESCRIERE UNITATE CENTRALA

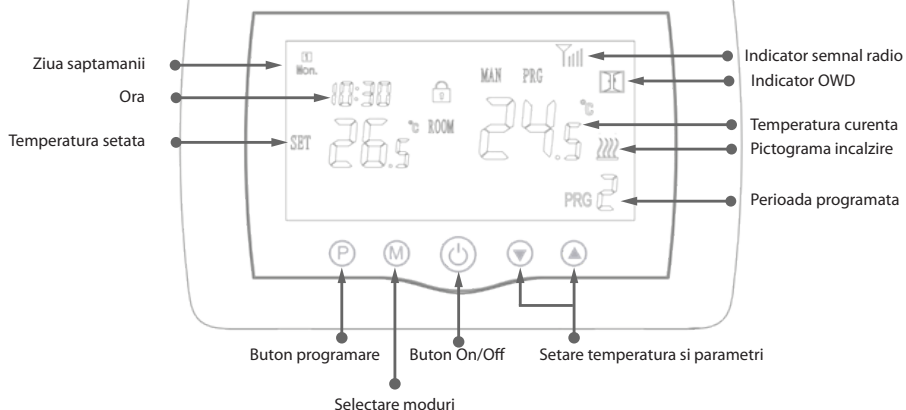

DESCRIERE UNITATE RECEPTOR

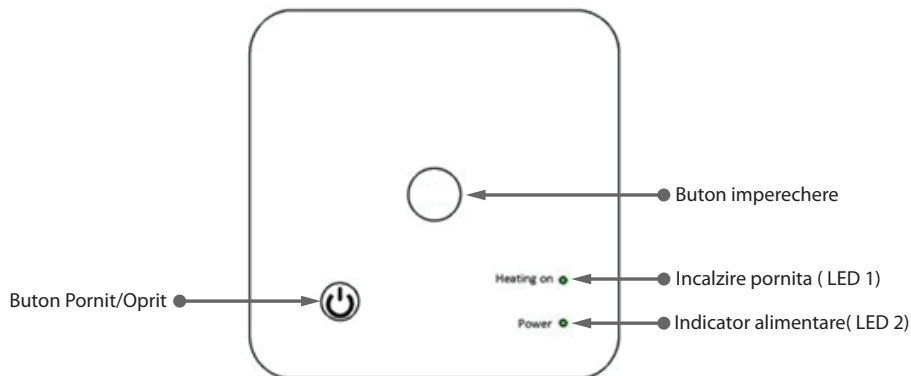

INSTRUCTIUNI SI ATENTIONARI LA PRIMA UTILIZARE:

1. Sistemul vine cu unitatile centrala si unitatea receptor imperecheate din fabrica. La instalare mai este necesara doar legarea / imperecherea unitatii receptor cu router-ul wireless din apropiere.
2. La prima punere in functiune Termostatul / Unitatea receptor semnaleaza prin LED-ul 1 = "clipeste rar" semn ca este necesara conectarea acesteia la router-ul wireless cu acces la internet.
3. Introduceti 2 baterii AAA alcaline (nu sunt incluse) in unitatea centrala si porniti unitatea apasand butonul ON/OFF (Pornit/Oprit). Pe ecran apar setarile conform descrierii de mai sus.
4. Conectati unitatea receptor la o sursa de alimentare 230 V (doar personal calificat). Asigurati-va ca functioneaza corect, testand/verificand stare LED-urilor si pornind/oprind unitatea - butonul On/Off.

I. IMPERECHERE/LEGARE TERMOSTAT LA INTERNET PRIN WIRELESS CU APLICATIA DE MOBIL

1. Conectati telefonul mobil smartphone la reseaua wireless de internet cu frecventa de 2.4 GHz din apropiere. Activati locatia GPS pe smartphone daca nu este activata. Pentru o configurare rapida, asigurati-va ca atat telefonul cat si termostatul si receptorul se afla cat mai aproape (1-3 m).

ATENTIE: Verificati si asigurati-va ca aveti disponibila o retea wireless pe frecventa de 2.4 GHz si ca ati conectat telefonul la aceasta. Router-ele si telefoanele de generatie noua vin echipate si cu reseaua wireless de 5 GHz activata, iar dispozitivele se conecteaza automat pe aceasta frecventa. Termostatul nu poate fi conectat la reseaua wireless de 5 GHz deoarece el functioneaza doar pe frecventa wireless de 2.4 GHz. Pentru configurarea router-ului si a retelei wireless de 2.4 GHz apelati la un specialist.

2. Descarcati aplicatia "TuyaSmart" din Google Play sau App Store, apoi instalati si inregistrati un cont nou: Apasati butonul "Sign Up" si urmati instructiunile de pe ecran.

3. Adaugati dispozitivul apasand butonul + in coltul din dreapta sus.

4. Apasati pe "All Devices" (Toate echipamentele) si accesati categoria "Small Home Appliances" .

5. Gasiti "Thermostat" sau "Heater" din lista si selectati. Urmati pasii de pe ecran, verificati numele retelei wireless si introduceti parola retelei wireless cu acces la internet la care este conectat si telefonul. Daca nu va apare automat reseaua wireless, verificati daca aveti Locatia GPS activata si daca aveti telefonul conectat la o retea wireless pe frecventa de 2.4 GHz.

6. Apasati lung butonul imperechere de pe receptor pentru a intra in modul de conectare/legare WiFi, pana cand LED-ul 1 va clipi rapid. (LED-ul 1 clipeste rar, semn ca nu este legat la internet WiFi)

7. Apasati casuta "Confirm indicator rapidly blink" pe telefon.

8. Asteptati un moment pana la finalizarea conexiunii. LED-ul de pe receptor nu va mai clipi. In acest moment conectarea la internet prin wireless este reusita.

Daca LED-ul continua sa clipeasca incet, conexiunea nu a reusit, incercati din nou de la pasul 1.

PRIMA UTILIZARE A TERMOSTATULUI

1. Cu ecranul pornit, din unitatea centrala modificati temperatura setata mai sus sau mai jos decat temperatura masurata si afisata din camera.

2. In maxim 90 de secunde unitatea centrala trimite comanda catre unitatea receptor, care confirma prin aprinderea/stingerea LED-ului 1 si in mod sonor printr-un "click", adica actionarea releului din interior.

3. Din aplicatia de telefon "TuyaSmart" (asigurati-va ca dispozitivul apare online dupa configurarea la internet) si apasati pe dispozitiv pentru a-l accesa. Folosind butoanele "+" si "-" modificati temperatura setata mai sus sau mai jos decat temperatura masurata si afisata din camera.

4. In maxim 90 de secunde aplicatia trimite comanda prin internet catre unitatea receptor, care confirma prin aprinderea/stingerea LED-ului 1 si in mod sonor printr-un "click", adica actionarea releului din interior. Aproape simultan, se va modifica si temperatura afisata pe unitatea centrala conform comenzii.

Daca modificarea nu are loc dupa 90 - 180 secunde (2 minute) verificati din nou daca ati modificat temperatura mai sus/mai jos decat cea existenta in camera si afisata si /sau verificati daca dispozitivul este online.

II. IMPERECHERE UNITATE CENTRALA CU UNITATEA RECEPTOR

Executati aceasta procedura doar daca este absolut necesar si constatati ca: daca dupa 10 minute de la imperecherea reusita cu router-ul wireless, dispozitivul apare Offline in aplicatie / pictograma  de semnal lipseste de pe ecran / LED-ul 1 de pe receptor este stins si unitatile nu comunica intre ele.

1. Apasati lung butonul de imperechere cod de pe receptor pana cand LED-ul 1 clipeste rapid.
2. Cu ecranul stins complet (apasati butonul On/Off) apasati lung butonul M de pe unitatea centrala pana apare pe ecran un cod din 4 cifre si inca 3 simboluri. Apasati imediat butonul "sageata sus" pentru imperechere.
3. LED-ul 1 clipeste rar, asteptati cateva clipe pana cand LED-ul 1 nu mai clipeste. Pictograma  clipeste cateva clipe dupa care ramane pe ecran confirmand ca imperecherea este finalizata.
4. Opriti si porniti unitatea centrala (butonul On/Off) si testati functionalitatea modificand temperatura setata mai mare/mai mica decat pragul temperaturii citite. Urmarii declansarea releului din unitatea receptor: Click sonor si modificarea LED-ului 1 (Pornit sau Oprit).

III. STERGETI/ANULATI TOATE IMPERECHERILE

Pe unitatea receptor apasati si tineti apasat butoanele de imperechere si Pornit/Oprit timp de 5 secunde, pana cand LED1 si LED2 se aprind. Eliberati butoanele.

Dupa ce LED-urile se sting, inseamna ca toate imperecherile au fost eliminate. Procedati mai intai la imperecherea unitatilor Ecran si Receptor si apoi la imperecherea in aplicatie prin wireless.

IV. SEMNAL SLAB SAU PIERDUT / NEFUNCTIONALITATE

In cazul pierderii / deconectarii semnalului RF (intre receptor si unitate centrala) pictograma  de semnal de pe ecran va disparea.

In cazul deconectarii unitatii receptor de la wireless, LED-ul 1 va clipi incet.

Verificati si schimbati bateriile daca este necesar.

Apropiati unitatile una de alta si unitatea receptor de router-ul WiFi si verificati din nou starea dispozitivelor. Daca in cateva minute functionarea nu revine la normal iar LED-ul 1 clipeste in continuare, stergeti toate imperecherile si executati din nou procedurile de imperechere: intai a receptorului cu unitatea ecran si apoi imperecherea cu routerul wireless (prin aplicatia de mobil).

SETARE ORA DATA

Cu ecranul deschis apasati lung butonul M timp de 5-6 secunde, pana clipeste ora pe ecran.

Veti vedea evidentiat ora 00:00 pe ecran. Setati minutele cu butoanele sus si jos.

Continuati cu o apasare pe butonul M. Setati ora cu butoanele sus si jos.

Continuati cu o apasare pe butonul M. Selectati ziua cu butoanele sus si jos.

Continuati cu o apasare pe butonul M.

Salvati setarile apasand butonul ON / OFF sau asteptati aproximativ 15 secunde.

FUNCTIE DETECTIE GEAM DESCHIS

Cand modul de detectie "geam deschis" este activat in setarile avansate sistemul va opri automat incalzirea daca se inregistreaza o scadere brusca a temperaturii (2° C in 15 minute in mod implicit). Aceasta functie este utila cand se deschide o usa/ferestra(aerisire, de exemplu) fara sa se opreasca incalzirea.

Aparatul va reveni la modul de functionare anterior dupa 30 de minute, iar pictograma "OP" va dispere de pe ecran. Orice alta apasare de buton in perioada de 30 de minute va opri functia, aducand sistemul la modul anterior/programat de functionare.

ALTE FUNCTII DISPONIBILE IN APLICATIE

In aplicatia "TuyaSmart" aveti disponibile urmatoarele functii:

- Afisare temperatura masurata si temperatura programata / dorita / setata de utilizator
- Afisare Stare Incalzire: Apare textul "Heating" cand caldura este pornita
- 3 moduri de lucru: Manual, Eco (economic) si Automat (conform programarii zilnice)
- Blocare taste termostat, pentru a opri tastarea accidentala: Activati functia Seetings/Child Lock
- Programare zilnica (7 zile ale saptamanii) cu 4 perioade orare in fiecare zi;
- Programare temporizata

CONFIGURARE PROGRAME ZILNICE



Aceasta configurare poate fi facuta si din aplicatia de smartphone, procedura pe care o recomandam.

Cu ecranul aprins apasati lung butonul P (6-7 secunde) pentru a intra in setarile de PROGRAM. Zilele saptamanii sunt fixate de Luni pana Duminica (1 ~ 7), fiecare zi are 4 perioade de timp (1 ~ 4). Fiecare apasare a butonului P poate fi efectuata in setarea urmatoare.

- 1). Apasati P si tineti apasat timp de 3 secunde, afisajul "ora" clipeste, schimbati valoarea cu ajutorul butoanelor + si -.
- 2) Apasati butonul P, temperatura clipeste, modifica temperatura cu cea dorita prin butoanele + si -.
- 3). Apasati butonul P pentru perioada urmatoare.
- 4). Repetati in mod similar setarile pentru celelalte zile si perioade.

Perioada	1		2		3		4	
	Ora	Temp	Ora	Temp	Ora	Temp	Ora	Temp
12345 (Luni-Vineri)	7:00	22°C	8:30	19°C	17:00	22°C	22:00	19°C
6 (Sambata)	8:00	22°C	8:30	22°C	17:00	22°C	22:00	19°C
7 (Duminica)	8:00	22°C	8:30	22°C	17:00	22°C	22:00	19°C

SETARI AVANSATE PARAMETRI

Opriti termostatul complet (ecran stins) apasand butonul On/Off (Pornit/Oprit) . Cu ecranul stins apasati simultan butoanele  si  pentru setare avansata parametri. Apasati M pentru a nevinga in meniu si sagetile sus/jos pentru a modifica valorile. Dupa finalizare, apasati butonul On/Off pentru a iesi din meniu.

MENIU	Descriere	Plaja valori	Valoare implicita
01	Calibrare temperatura senzor intern	-8°C ~ 8°C (pas 0.5°C)	0°C
02	Setare limita maxima temp.	5°C ~ 35°C	35°C
03	Setare limita minima temp.	5°C ~ 35°C	5°C
05	Temperatura protectie inghet	5°C ~ 15°C	5°C
09	Histerezis (Deadzone - cu pas 0.1°C)	0.2°C ~ 6°C	0°C (Oprit)
11	Funcție blocare taste (copii) (Apasati lung timp de 5 sec. tasta M pentru a debloca tastele)	1: Pornit 0: Oprit	0
12	Funcție detectie geam deschis - OWD	On: Pornit Off: Oprit	0
13	OWD - Timp detectie	2 ~ 30 minute	15 minute
14	OWD - Scadere temperatura (in timpul de detectie)	2,3,4 °C	2°C
15	OWD - Timp Intarziere (revenire la setare/program anterior)	10 ~ 60 minute	30 minute
17	Revenire la setarile din fabrica	0: Nu	0
		1: Da. Apasati Butonul On/Off (Pornit Oprit) timp de 5 secunde pana se restarteaza termostatul.	
	Versiune Software	5055-02	

DIAGRAMA CONEXIUNI UNITATE RECEPTOR

Operatiunea de conectare a unitatii receptor la o sursa de alimentare 230V si la o centrala termica se executa doar de catre personal calificat si doar consultarea in prealabil a documentatiilor termostatului si centralei

termice.

Unitatea receptor are o comanda de tip releu (NO si NC / Normal Deschis si Normal Inchis) fara potential (neenergizat) ce executa inchiderea unui circuit de comanda cu un curent maxim de 10 A si o tensiune maxima de 250 V AC / DC. Regasiti exemple de conectare cu anumite modele de centrale termice la sfarsitul manualului.

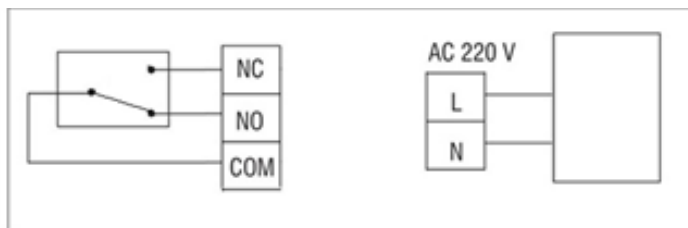

EXEMPLE DE CONECTARE CU CENTRALE TERMICE - TERMOSTAT PNI CT36*

*Instalarea trebuie facuta obligatoriu doar de catre instalator autorizat si doar dupa consultarea manualelor si verificarea conexiunilor si compatibilitatea acestora.

1. Ariston CLAS EVO SYSTEM

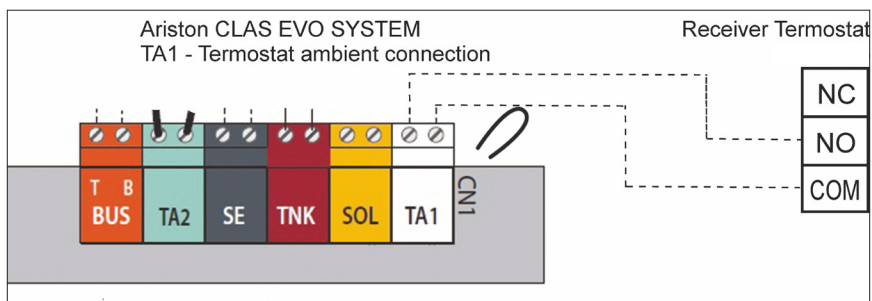

2. Ferroli DivaCondens 24/28

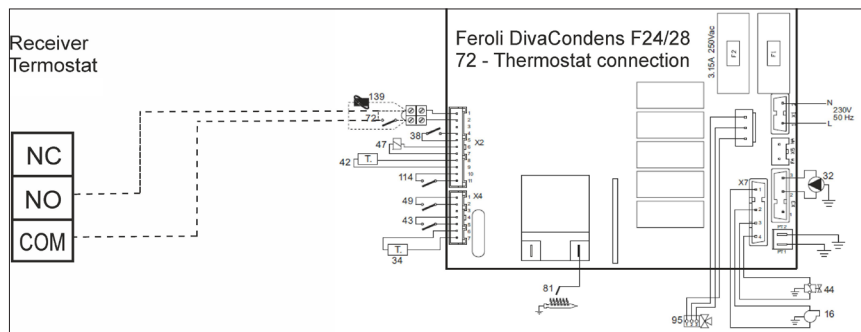

3. Vaillant Ecotec Pure

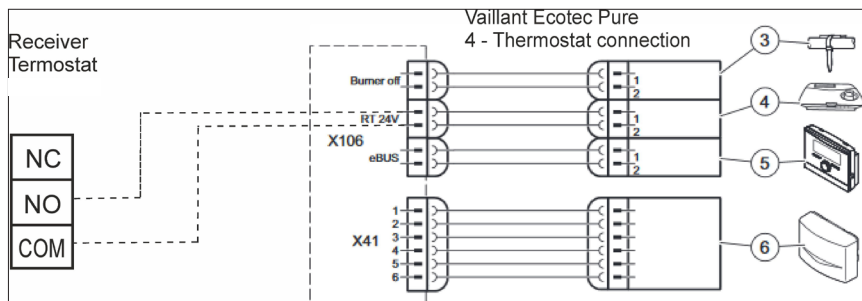

4. Motan Max Optimus

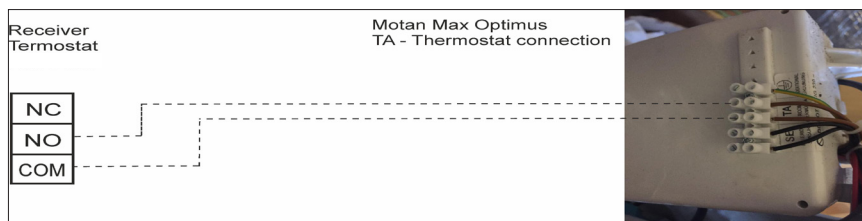

EN:

EU Simplified Declaration of Conformity

SC ONLINESHOP SRL declares that **Wireless smart thermostat PNI CT36** complies with the Directive EMC 2014/30/EU and RED 2014/53/UE. The full text of the EU declaration of conformity is available at the following Internet address:

<https://www.mypni.eu/products/7068/download/certifications>

RO:

Declaratie UE de conformitate simplificata

SC ONLINESHOP SRL declara ca **Termostat inteligent PNI CT36 fara fir** este in conformitate cu Directiva EMC 2014/30/EU si Directiva RED 2014/53/UE. Textul integral al declaratiei UE de conformitate este disponibil la urmatoarea adresa de internet:

<https://www.mypni.eu/products/7068/download/certifications>

