

CONDENSARE

 IMMERGAS



## VICTRIX TERA V2 EU

Centrale murale cu condensare  
cu preparare instantanee de apă caldă de consum  
sau numai pentru încălzire

**HYDROGEN READY**

NOUTATE  
NOUTATE  
NOUTATE  
NOUTATE

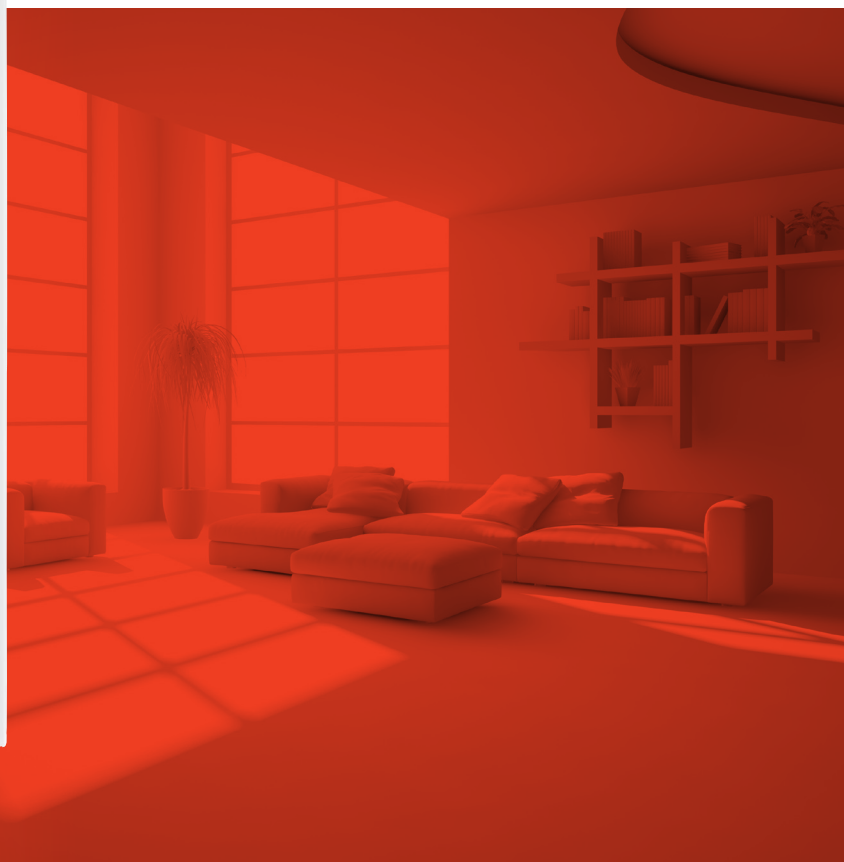

# VICTRIX TERA V2 EU

Un nou design, eficiență și tehnologie Hydrogen Ready

Gama de centrale cu condensare VICTRIX TERA se reînnoiește cu **un pas înainte ca tehnologie și design**. Estetică cu o mai mare atenție la detalii, funcționare cu **amestecuri metan - 20% hidrogen și eficiență sezonieră crescută la 94%**.

Mai multe elemente tehnice îmbunătățesc performanțele versiunilor TERA V2, începând cu **noul schimbător de înaltă eficiență din oțel inoxidabil**, care sporește eficiența sezonieră și permite obținerea clasificării A+ atunci când centrala este asociată cu o termoreglare specifică.

Datorită **compactității dimensionale remarcabile**, gama VICTRIX TERA V2 permite o mare flexibilitate de instalare în spații reduse.

Există trei versiuni combi și două numai pentru încălzire, care pot fi combinate cu boilere de diferite capacități pentru prepararea apei calde de consum.

Datorită dispozitivelor de siguranță din dotare și cu ajutorul unui kit opțional specific, noua gamă **poate fi racordată la coșuri de fum colective** proiectate în presiune pozitivă.

Centralele VICTRIX TERA V2 se încadrează în **clasa 6**, cea mai ecologică din clasificarea europeană pentru emisii reduse de monoxid de carbon (CO) și oxizi de azot (NO<sub>x</sub>).

**FLEXIBILITATE MĂRITĂ** - Centralele VICTRIX TERA V2 **au obținut certificarea Hydrogen Ready**.

Noile modele pot funcționa cu gaz natural, GPL și **amestec metan cu până la 20% hidrogen**.

**HIDROGENUL: SOLUȚIA PENTRU REDUCEREA EMISIILOR DE CO<sub>2</sub> ȘI DE GAZE CU EFECT DE SERĂ ÎN MEDIU.**

Prin ardere gazul natural emite CO<sub>2</sub> în atmosferă, în timp ce hidrogenul nu. Acesta produce emisii extrem de reduse. Deoarece o mare parte din CO<sub>2</sub> se datorează instalațiilor de încălzire, această nouă tehnologie poate fi o armă esențială în lupta pentru atingerea nivelului zero de CO<sub>2</sub>.

## SCHIMBĂTOR DE CĂLDURĂ PRIMAR DIN OȚEL INOX -

Modulul de condensare de foarte mare eficiență (**randament energetic sezonier n<sub>s</sub> 94%**) are o unică serpentină din oțel inoxidabil. Absența colectoarelor și a circuitelor în paralel asigură fiabilitate maximă, prin absența sudurilor.

Serpentina unică din oțel inoxidabil, fără reduceri de secțiune, asigură un circuit hidraulic perfect echilibrat, cu **pierderi de presiune reduse**. Secțiunea interioară, largă și constantă, limitează depunerile și **reduce riscul de colmatare** cu impurități prezente în apă (de exemplu, în cazul înlocuirii centralelor din instalațiile vechi).

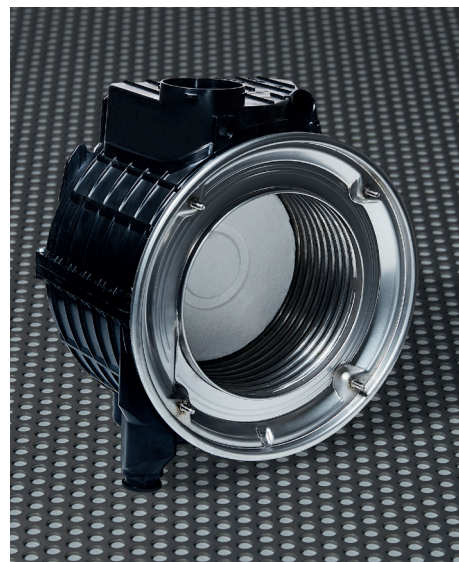

## CLASĂ A+

VICTRIX TERA V2 poate atinge clasificarea energetică A+ dacă este conectată cu un dispozitiv de termoreglare avansat Immergas, cum ar fi CAR<sup>V2</sup>, CAR<sup>V2</sup> WIRELESS (asociate cu o sondă externă) sau SMARTECH PLUS.

Toate aceste dispozitive sunt cronotermostate modulante cu comandă de la distanță.

randament energetic  
sezonier 94%

A+



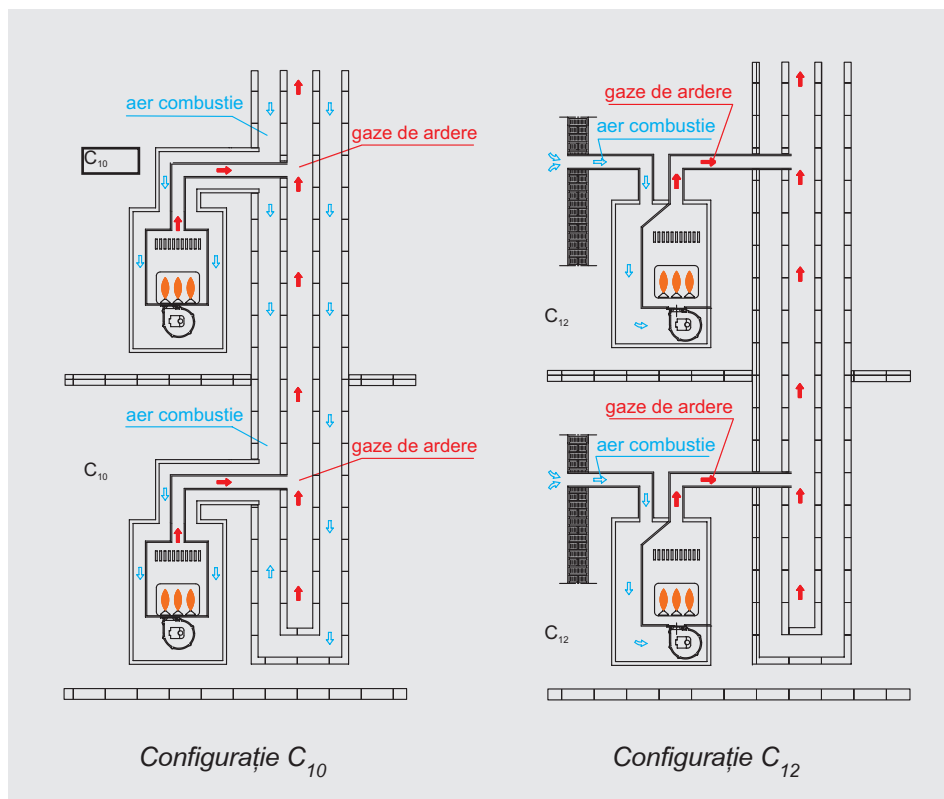

### TUBULATURI DE ADMISIE/EVACUARE „SERIA VERDE”

VICTRIX TERA V2 dispune de o gamă dedicată de kituri de admisie aer / evacuare gaze de ardere pentru a asigura o rezistență ridicată la coroziune, o instalare rapidă și o bună funcționalitate datorită sistemului de cuplare și etanșare din materiale adecvate. Centralele pot fi instalate în configurație cu cameră de ardere etanșă și tiraj forțat.

#### Configurație cu cameră de ardere închisă, tiraj forțat

Kit separator Ø 80/80, extensie max. 36 m*	3.012002
Kit coaxial orizontal Ø 60/100, extensie max. 11,9 m*	3.024598
Kit coaxial orizontal Ø 60/100 cu terminal orientabil, extensie max. 9,9 m*	3.024267
Kit coaxial vertical Ø 60/100, extensie max. 14,4 m*	3.016833

#### Configurație C<sub>10</sub> - C<sub>12</sub>

Kit vană cu clapetă	3.032877
---------------------	----------

\* Pentru un calcul corect, care ia în considerare coturile și utilizarea kiturilor speciale, consultați manualul de instrucțiuni al centralei.

### CONFIGURAȚII C<sub>10</sub> - C<sub>12</sub>

Standardul EN 15502 impune o dublă siguranță pentru a preveni reîntrarea gazelor de ardere într-o centrală oprită, racordată la un coș colectiv sub presiune.

VICTRIX TERA V2 are o funcție electronică de control prin sonda de gaze arse; la aceasta se poate adăuga o a doua siguranță constituită de vana opțională cu clapetă (cod 3.032877).

În plus, în timpul operațiunilor de întreținere a aparatului, clapeta de la ieșirea centralei **evită refluxul de gaze de ardere în încăpere** dacă modulul de condensare este deschis, iar alte centrale funcționează pe coșul colectiv.

#### Prelungiri maxime admise ale tubulaturii de evacuare a gazelor de ardere, în cazul racordării la coșuri colective cu presiune pozitivă

- tubulatură Ø 80/125: 7,7 metri ( C<sub>10</sub> )
- tubulatură Ø 80/80: 10 metri + 1 metru terminal de aspirație ( C<sub>12</sub> )

Pentru mai multe informații, consultați manualul de instrucțiuni furnizat împreună cu centrala.

NOTĂ: introducerea vanei cu clapetă cod 3.032877 implică o variație a distanței dintre axele racordurilor de admisie - evacuare față de cea prezentată la pagina 5.

Pentru informații suplimentare, consultați manualul de instrucțiuni furnizat cu aparatul.



### NOUA ESTETICĂ

Capacul panoului de comandă, cu bordură gri și interfața utilizatorului lucioasă, este dotat cu taste pentru reglaje și display central pentru afișarea parametrilor de funcționare. Serigrafii și simboluri gri argintiu.

Grilaj inferior pentru acoperirea racordurilor în echipare standard.

### RACORDAREA HIDRAULICĂ

VICTRIX TERA V2 păstrează aceeași poziționare și spațiere a racordurilor hidraulice și de gaz ca și la modelele anterioare, reprezentând alegerea ideala pentru înlocuiri.



## VICTRIX TERA V2 28/32/38 EU

### Centrale murale cu condensare instantanee

#### PREPARAREA APEI CALDE DE CONSUM

Instantanee, cu un debit excelent de apă caldă de consum.

Modelul VICTRIX TERA V2 38 EU, datorită disponibilității a 37,3 kW pentru prepararea apei calde de consum, furnizează 17,8 l/min la  $\Delta t$  30 °C.

#### RACORDAREA CU SISTEME SOLARE

În cazul integrării cu sisteme solare, **domeniul amplu de modulare** (de la 18 la 100% din putere) **garantează un confort maxim pentru apa caldă de consum.**

La versiunile instantanee, funcția solară integrată întârzie pornirea pompei și aprinderea. Prin utilizarea sondei solare (cod 3.021452), care citește temperatura apei furnizate de un boiler solar la intrarea în centrală, se poate evita complet activarea centralei pe toată durata prelevării.



## VICTRIX TERA V2 24/35 PLUS EU

### Centrale murale cu condensare, numai pentru încălzire, racordabile la un boiler separat.

Versiunile TERA V2 PLUS pot fi utilizate numai pentru producerea agentului termic pentru încălzire. Opțional pot prepara și apă caldă de consum dacă sunt racordate la un boiler.

#### IDEALE PENTRU UTILIZĂRI SIMULTANE DE APĂ CALDĂ DE CONSUM

Pentru solicitări mari de apă caldă de consum sau pentru prelevări simultane, pot fi racordate la **boilere din oțel inox** cu capacități de la 80 la 500 litri (din oferta Immergas).

#### RACORDAREA LA SISTEMELE SOLARE TERMICE

Toate boilerelor Immergas cu capacitate de peste 120 litri pot fi integrate în sisteme solare termice, deoarece au serpentină dublă. VICTRIX TERA V2 PLUS poate fi racordat la întreaga gamă de soluții solare Immergas.

#### INSTALAREA ÎN CASCADĂ

Modelele VICTRIX TERA V2 PLUS EU pot fi instalate în cascadă de până la 8 aparate cu ajutorul kiturilor opționale aferente (vezi pagina 6).



Caracteristici tehnice	Unitate de măsură	VICTRIX TERA V2 28 EU	VICTRIX TERA V2 32 EU	VICTRIX TERA V2 38 EU	VICTRIX TERA V2 24 PLUS EU	VICTRIX TERA V2 35 PLUS EU
Cod		3.032930 3.032930GPL	3.032931 3.032931GPL	3.032932 3.032932GPL	3.032933 3.032933GPL	3.032934 3.032934GPL
Clasa energetică la încălzire		A	A	A	A	A
Clasa energetică la ACC / Profil de sarcină declarat		A/XL	A/XL	A/XL	-	-
Debit caloric maxim (regim ACC)	kW	28,7	32,7	38,3	28,7	38,3
Debit caloric maxim (regim încălzire)	kW	24,5	28,6	32,8	24,5	32,8
Debit caloric minim	kW	4,5	5,0	6,3	4,5	6,3
Putere utilă maximă (regim ACC)	kW	28,0	31,9	37,3	28,0	37,3
Putere utilă maximă (regim încălzire)	kW	24,0	28,0	32,0	24,0	32,0
Putere utilă minimă	kW	4,3	4,8	6,1	4,3	6,1
Eficiență la putere nominală/minimă (80/60°C)	%	97,8	97,8	97,7	97,8	97,7
Eficiență la putere nominală/minimă (40/30°C)	%	108,0	107,2	106,6	108,0	106,6
Eficiență la 30% putere nominală (temperatură pe tur 30°C)	%	109,5	109,6	108,9	109,5	108,9
Domeniu reglare temperatură încălzire	°C	20-85	20-85	20-85	20-85	20-85
Domeniu reglare temperatură ACC	°C	30-60	30-60	30-60	30-60	30-60
Sarcină disponibilă ventilator (Min. - Max.)	Pa	4 - 163	5 - 211	8 - 301	4 - 163	8 - 301
Emisii CO	mg/kWh	16,1	14,9	17,2	16,1	17,2
Emisii NOx	mg/kWh	38,8	34,1	28	38,8	28
Clasa NOx		6	6	6	6	6
Debit ACC în serviciu continuu (ΔT 30°C)	l/min	14,1	16,5	18,6	-	-
Presiune minimă circuit ACC (dinamică)	bar	0,3	0,3	0,3	-	-
Vas expansiune circuit încălzire	l	8	10	10	8	10
Grad de protecție electrică	IP	X5D	X5D	X5D	X5D	X5D
Greutate centrală plină (goală)	kg	34,5 (31,2)	36,8 (33,4)	40,6 (36,8)	34,5 (31,2)	40,6 (36,8)

## VICTRIX TERA V2 28/32/38 EU

## VICTRIX TERA V2 24/35 PLUS EU

## Dimensiuni și racorduri

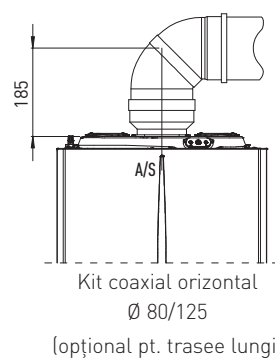
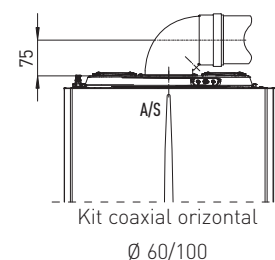
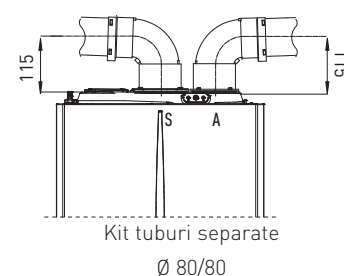
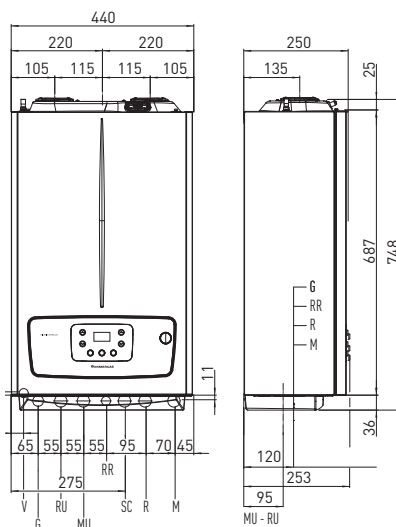
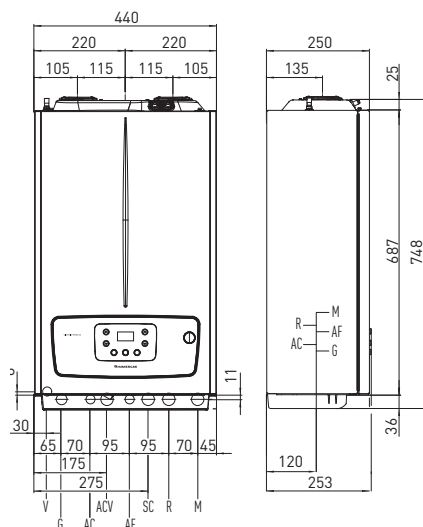
 VICTRIX TERA V2 28/32/38 EU  
racordurile hidraulice

Gaz	ACC		Instalație încălzire	
G	AC	AF	R	M
3/4"	1/2"	1/2"	3/4"	3/4"

 VICTRIX TERA V2 24/35 PLUS EU  
racordurile hidraulice

Gaz	ACC		Instalație încălzire
G	MU-RU*	RR	M-R
3/4"	3/4"	1/2"	3/4"

## Legendă

V	Conexiune electrică
G	Alimentare gaz
AC	leșire apă caldă de consum
ACV	Intrare apă caldă de la vana solară
AF	Intrare apă rece de consum
SC	Evacuare condensat (Ø min. 13 mm)
M	Tur circuit încălzire
R	Retur circuit încălzire
RR	Încărcare instalație încălzire
RU	Retur serpentină boiler (opțional)
MU	Tur serpentină boiler (opțional)
A/S	Admisie/evacuare
A	Admisie aer
S	Evacuare gaze ardere

\* numai în cazul racordării unui boiler extern



Grafic debit/sarcină hidraulică  
VICTRIX TERA V2 28 EU/VICTRIX TERA V2 24 PLUS EU

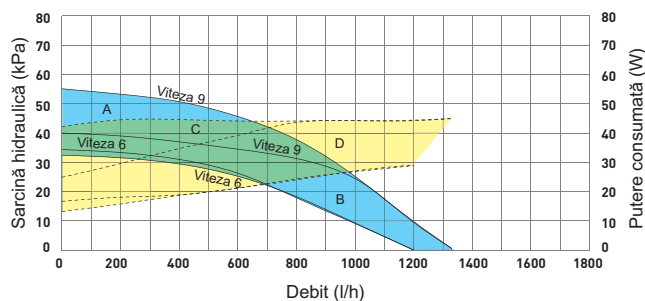

Grafic debit/sarcină hidraulică  
VICTRIX TERA V2 38 EU/ VICTRIX TERA V2 35 PLUS EU

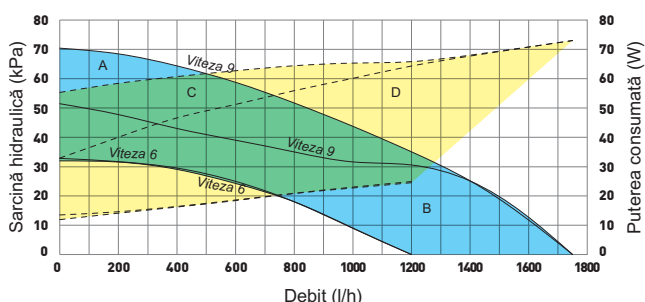

Grafic debit/sarcină hidraulică  
VICTRIX TERA V2 32 EU

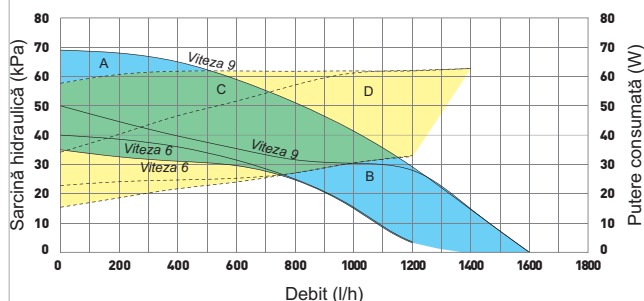

Legendă

- Sarcina disponibilă
- A+B: cu by-pass închis
- B: cu by-pass deschis
- Putere consumată de pompă (punctat)
- C + D: cu by-pass deschis
- D: cu by-pass închis







D: cu by-pass închis system by-pass.

Centralele VICTRIX TERA V2 sunt echipate cu by-pass reglabil.

NUMAI PENTRU INSTALAREA VICTRIX TERA V2 PLUS EU ÎN CASCADĂ

Tip		Cod
<b>Kit interfață pentru centrale &lt;35 kW în cascadă</b> Necesar câte un kit pentru fiecare centrală		3.020355
<b>Kit regulator pentru cascadă și zone</b> Poate gestiona VICTRIX TERA V2 35 PLUS EU în cascadă și max. 3 zone de instalație de încălzire, plus 1 circuit ACC. Clasa VI* sau VIII Valoare randament energetic sezonier 4%* sau 5%	 Dimensiuni (h x l x A) 96 x 144 x 75 mm	3.015244
<b>Suport fixare murală a regulatorului pentru cascadă și zone</b> Pentru cazul în care regulatorul pentru cascadă și zone nu este instalat în interiorul unui panou electric.		3.015265
<b>Kit manager de zonă</b> Clasa V* sau VI Valoare randament energetic sezonier 3%* sau 4%	 Dimensiuni (h x l x A) 138 x 90 x 28 mm	3.015264
<b>Termostat modulant de ambient</b> Clasa V* sau VI Valoare randament energetic sezonier 3%* sau 4%	 Dimensiuni (h x l x A) 90 x 83 x 35 mm	3.015245
<b>Sondă pentru exterior</b> Clasa II*, VI sau VII Valoare randament energetic sezonier 2%*, 4 sau 3,5%		3.024511
<b>Sondă tur comun</b> Pentru controlul temperaturii după un separator hidraulic sau orice vană de amestec, utilizând regulatorul pentru cascadă și zone		3.015268
<b>Sondă boiler</b> Pentru controlul temperaturii boilerului prin intermediul regulatorului pentru cascadă și zone		3.015267
<b>Sondă temperatură pentru captator solar</b> Pentru gestionarea unei instalații solare, utilizând regulatorul pentru cascadă și zone		3.019374

Conectarea unui dispozitiv de termoreglare la VICTRIX TERA V2 constituie o investiție excelentă, deoarece conduce la îmbunătățirea randamentului energetic sezonier al sistemului de încălzire. Pentru fiecare dintre următoarele dispozitive opționale este indicată o clasă care determină valoarea procentuală relativă de creștere.

Tip		Cod
<b>CAR<sup>V2</sup> (Comandă la distanță modulantă)</b> Termostat modulant cu control de la distanță al cazanului; include funcții speciale, cum ar fi setarea temperaturii anti-îngheț și funcția anti-legionella (numai la cazanele cu boiler pentru ACC) Clasa de produs V* sau VI. Valoarea eficienței energetice sezoniere 3% sau 4%		3.021395  Dimensiuni (h x l x A) 103 x 142 x 31 mm
<b>CRONO 7</b> Cronotermostat săptămânal digital. Clasa de produs IV* sau VII. Valoarea eficienței energetice sezoniere 2% sau 3,5%		3.021622
<b>CAR<sup>V2</sup> Wireless (Comandă la distanță modulantă)</b> Termostat modulant wireless cu control de la distanță al cazanului; include funcții speciale, cum ar fi setarea temperaturii anti-îngheț și funcția anti-legionella (numai la cazanele cu boiler pentru ACC). Clasa de produs V* sau VI Valoarea eficienței energetice sezoniere 3% sau 4%		3.021623  Dimensiuni (h x l x A) 103 x 142 x 31 mm
<b>CRONO 7 Wireless</b> Cronotermostat săptămânal digital wireless. Clasa de produs IV* sau VII. Valoarea eficienței energetice sezoniere 2% sau 3,5%.		3.021624  Dimensiuni (h x l x A) 82 x 105 x 26 mm
<b>Mini CRD (Mini comandă la distanță digitală)</b> Termostat modulant compact. Notă: poate fi conectat numai în instalații cu o singură zonă și fără sondă pentru exterior sau kit de interfață DOMINUS. Clasa de produs V* sau VI. Valoarea eficienței energetice sezoniere 3% sau 4%.		3.020167  Dimensiuni (h x l x A) 80 x 80 x 23 mm
<b>Sondă pentru exterior</b> Asigură funcționarea cazanului la o temperatură variabilă în funcție de condițiile climatice. Clasa de produs II*, VI sau VII. Valoarea eficienței energetice sezoniere 2%, 4% sau 3,5%.		3.014083
<b>Placă electronică multi-zone</b> Poate gestiona 4 zone de aceeași temperatură sau 1 zonă de amestec și 1 zonă directă prin intermediul unor comenzi de la distanță modulante (CAR <sup>V2</sup> ). Necesari min. 1 buc. CAR <sup>V2</sup> .		3.028444  Dimensiuni (h x l x A) 175 x 110 x 50 mm
<b>Kit vană de amestec</b> Pentru placa electronică multi-zone (cod 3.028444).		3.027084
<b>Kit sondă solară</b> Pentru citirea temperaturii apei provenite dintr-un boiler solar (utilizabil numai pe conducte din cupru). Numai pentru centrale instantanee.		3.021452
<b>Kit placă interfață Dominus</b> Pentru comanda de la distanță a cazanelor cu aplicația DOMINUS APP.		3.026273

\* Clasa de control a temperaturii cu setări implicite. Clasa depinde de setările și modurile de funcționare care pot fi modificate, de exemplu modulant sau ON/OFF. Utilizarea acestor dispozitive contribuie, procentual, la randamentul energetic sezonier al instalației de încălzire.



Tip		Cod
<p><b>Kit filtru magnetic cicloidal</b>                      Important în cazul înlocuirilor pentru reținerea particulelor feroase. Inspecție și curățire ușoară, fără golirea centralei.</p>		3.024176
<p><b>Kit pompă evacuare condensat</b>                      Utilă în cazul în care sifonul centralei se află mai jos decât canalizarea de evacuare. Montare exterioră centralei.</p>		3.026374
<p><b>Mască inferioară</b>                      Mască estetică – 250 mm înălțime – pentru acoperirea zonei racordurilor de sub centrală.</p>		3.027341
<p><b>DIM – distribuitoare pentru instalații multi-zone</b>                      Asigură distribuția agentului termic pe maxim 3 zone de încălzire și gestionarea regimului de temperatură prin termostate de ambient dedicate.</p>		la cerere în funcție de modul de realizare a instalației
<p><b>Kit vană solară</b>                      Permite racordarea între centrală și un boiler încălzit solar. Numai pentru centrale murale instantanee.</p>		3.018911
<p><b>UB INOX ErP INOXSTOR Erp</b>                      Boilere din oțel inox (atât corpul cât și serpentinele)                      Capacitati:                      UB INOX 80/120/200 litri                      INOXSTOR 200/300/500 litri.</p>		la cerere în funcție de necesarul de apă caldă de consum



immergas.com

Immergas S.p.A. - 42041 Brescello (RE) Italy  
 Immergas Romania SRL ● Bd. Unirii nr. 80, Bloc J1, Mezanin  
 Sector 3, București  
 Telefon: +4 021 - 326.81.78 / +4 021 - 326.81.79  
 Fax: +4 021 - 326.81.80  
 E-mail: office\_ro@immergas.com

[www.immergas.ro](http://www.immergas.ro)



**IMMERGAS**  
 IMMERGAS SPA - ITALY  
 CERTIFIED COMPANY  
 UNI EN ISO 9001:2015

Design, manufacture and post-sale assistance of gas boilers, gas water heaters and related accessories

